

# Guida dell'utente della stazione di lavoro mobile Dell Precision™ M90

[Ricerca di informazioni](#)  
[Informazioni sul computer](#)  
[Trasferimento delle informazioni a un nuovo computer](#)  
[Uso della batteria](#)  
[Uso della tastiera e del touchpad](#)  
[Uso dello schermo](#)  
[Uso di supporti multimediali](#)  
[Uso di reti](#)  
[Uso di schede](#)  
[Protezione del computer](#)

[Risoluzione dei problemi](#)  
[Programma di installazione di sistema](#)  
[Reinstallazione del software](#)  
[Aggiunta e sostituzione di componenti](#)  
[Dell™ QuickSet](#)  
[In viaggio con il computer](#)  
[Come ottenere assistenza](#)  
[Specifiche](#)  
[Appendice](#)  
[Glossario](#)

---

 **N.B.** Un N.B. (Nota Bene) indica informazioni importanti che contribuiscono a migliorare l'uso del computer.

 **AVVISO:** Un AVVISO indica un danno potenziale all'hardware o perdita di dati e spiega come evitare il problema.

 **ATTENZIONE:** Un messaggio di ATTENZIONE indica un rischio di danni alla proprietà, lesioni personali o morte.

Per un elenco completo delle abbreviazioni e degli acronimi, consultare il [Glossario](#).

Se il computer acquistato è un Dell™ Serie n, un qualsiasi riferimento fatto in questo documento ai sistemi operativi Microsoft® Windows® non è applicabile.

---

Le informazioni contenute nel presente documento sono soggette a modifiche senza preavviso.  
© 2006 Dell Inc. Tutti i diritti riservati.

È severamente vietata la riproduzione, con qualsiasi strumento, senza Dell Inc..

Marchi commerciali utilizzati in questo testo: *Dell*, il logo *DELL*, *Inspiron*, *Dell Precision*, *Dimension*, *OptiPlex*, *Latitude*, *PowerEdge*, *PowerConnect*, *PowerVault*, *PowerApp*, *Dell TravelLite*, *ExpressCharge*, *Undock & Go* e *Strike Zone* sono marchi commerciali di Dell Inc.; *Intel* è un marchio depositato e *Core* è un marchio commerciale di Intel Corporation; *Microsoft*, *Outlook* e *Windows* sono marchi depositati di Microsoft Corporation; *Bluetooth* è un marchio depositato di proprietà di Bluetooth SIG, Inc. ed è utilizzato per concessione da Dell; *EMC* è un marchio depositato di EMC Corporation; *ENERGY STAR* è un marchio depositato dell'U.S. Environmental Protection Agency.

Nel presente documento possono essere utilizzati altri marchi e nomi commerciali che si riferiscono sia ad entità che rivendicano i marchi che ai nomi o ai loro prodotti. Dell Inc. nega qualsiasi partecipazione di proprietà relativa a marchi di fabbrica e nomi commerciali diversi da quelli di sua proprietà.

Modello PP05XA

Gennaio 2006 N/P ND244 Rev. A00

[Torna alla pagina Sommario](#)

## Informazioni sul computer

### Guida dell'utente di Dell Precision™ M90

- [Determinazione della configurazione del computer](#)
- [Vista anteriore](#)
- [Vista laterale sinistra](#)
- [Vista laterale destra](#)
- [Vista posteriore](#)
- [Vista inferiore](#)

---

## Determinazione della configurazione del computer

In base alle selezioni che sono state effettuate dal cliente al momento dell'acquisto del computer, il computer ha una di diverse configurazioni di controller video. Per determinare la configurazione del controller video del computer:

1. Accedere alla Guida in linea e supporto tecnico di Windows. Per istruzioni, consultare [Guida in linea e supporto tecnico di Windows](#).
2. In **Scegliere un argomento**, fare clic su **Utilizza gli strumenti per visualizzare le informazioni sul computer e diagnosticare eventuali problemi**.
3. In **Informazioni sul computer**, selezionare **Hardware**.

Dalla schermata **Informazioni sul computer - Hardware**, è possibile visualizzare il tipo di controller video installato nel computer, nonché gli altri componenti hardware.

---

## Vista anteriore

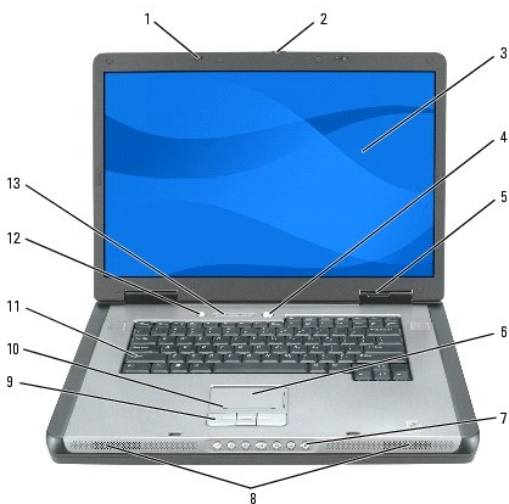

1	dispositivi di chiusura dello schermo (2)	6	touchpad	11	tastiera
2	chiusura a scatto dello schermo	7	pulsanti del controllo multimediale	12	pulsante multimedia
3	schermo	8	altoparlanti (2)	13	indicatori di stato della tastiera e della modalità senza fili
4	pulsante di alimentazione	9	pulsanti del touchpad		
5	indicatori di stato della periferica	10	zona di scorrimento del touchpad		

**dispositivi di chiusura dello schermo** — Blocca lo schermo quando lo si chiude.

**chiusura a scatto dello schermo** — Far scorrere per sbloccare i dispositivi di chiusura dello schermo e aprire lo schermo.

**schermo** — Per maggiori informazioni sullo schermo, consultare [Uso dello schermo](#).

**pulsante di alimentazione** — Premerlo per accendere il computer, entrare o uscire da una modalità di gestione del risparmio di energia. Per maggiori informazioni sulle modalità di gestione del risparmio di energia, consultare [Modalità di gestione del risparmio di energia](#).

**indicatori di stato della periferica**



	L'indicatore si accende all'accensione del computer e lampeggia quando il computer si trova in una modalità di gestione del risparmio di energia.
	L'indicatore si accende quando il computer legge e scrive dati. <b>AVVISO:</b> Per evitare la perdita di dati, non spegnere mai il computer mentre l'indicatore  lampeggia.
	L'indicatore è acceso o lampeggia per indicare il livello di carica della batteria.

Se il computer è collegato a una presa elettrica, l'indicatore funziona come segue:

- 1 Verde fisso: significa che è in corso la carica della batteria.
- 1 Verde intermittente: significa che la batteria è quasi completamente carica.

Se il computer è alimentato a batteria, l'indicatore funziona come segue:

- 1 Spento: significa che la batteria è sufficientemente carica (o il computer è spento).
- 1 Arancione intermittente: significa che il livello di carica della batteria è basso.
- 1 Arancione fisso: significa che la batteria è quasi scarica.

**touchpad** — Fornisce le stesse funzioni di un mouse.

**zona di scorrimento del touchpad** — Fornisce la funzionalità del pulsante di scorrimento su un mouse. Una zona di scorrimento verticale si trova sul lato destro del touchpad. Una zona di scorrimento orizzontale si trova sul fondo del touchpad.

**pulsanti del controllo multimediale** — Controllano la riproduzione di lettori CD, DVD e multimediali.

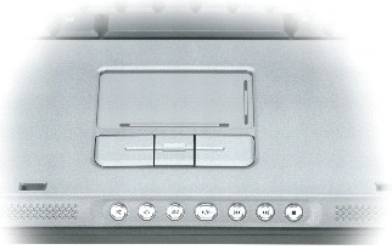

	Disattivare l'audio.
	Abbassare il volume.
	Alzare il volume.
	Riprodurre o mettere in pausa.
	Riprodurre la traccia precedente.
	Riprodurre la traccia successiva.
	Stop.

**altoparlanti** — Per regolare il volume degli altoparlanti integrati, premere i pulsanti del controllo multimediale o le scelte rapide da tastiera per il volume degli altoparlanti. Per maggiori informazioni, consultare [Funzioni degli altoparlanti](#).

**pulsanti del touchpad** — I pulsanti del touchpad forniscono la stessa funzionalità dei pulsanti del mouse.

**tastiera** — La tastiera include un tastierino numerico, nonché il tasto logo di Microsoft Windows. Per informazioni sulle scelte rapide da tastiera supportate, consultare [Combinazioni di tasti](#).

**pulsante multimedia** — Premere il pulsante multimedia per avviare il software per il lettore multimediale, se il computer dispone di un lettore multimediale.

#### indicatori di stato della modalità senza fili e della tastiera



Gli indicatori situati sulla tastiera hanno le seguenti funzionalità:

	L'indicatore si accende quando si attiva il tastierino numerico.
	L'indicatore si accende quando si attiva la funzione di blocco delle maiuscole.
	L'indicatore si accende quando si attiva la funzione Bloc Scorr.
	L'indicatore si accende quando la rete senza fili è attivata. Per attivare o disattivare rapidamente la rete senza fili, premere <Fn><F2>.
	L'indicatore si accende quando si attiva una scheda con la tecnologia senza fili Bluetooth.

**N.B.** La scheda con tecnologia senza fili Bluetooth è una funzione opzionale, cosicché l'indicatore  si accende solo se si è ordinata la scheda insieme al computer. Per maggiori informazioni, consultare la documentazione fornita con la scheda.

Per disattivare solo la funzionalità della tecnologia senza fili Bluetooth, fare clic con il pulsante destro del mouse sull'icona  nella barra delle applicazioni Windows (nell'angolo superiore destro dello schermo) e fare clic su **Disable Bluetooth Radio** (Disabilita la radio Bluetooth).

Per attivare o disattivare rapidamente tutti i dispositivi senza fili, premere <Fn><F2>.

## Vista laterale sinistra



1	slot per cavo di sicurezza	3	connettori USB (2)	5	pulsante di espulsione del cassetto dell'unità ottica
2	presa d'aria	4	unità ottica		

**slot per cavo di sicurezza** — Consente di fissare al computer un dispositivo antifurto disponibile in commercio. Per maggiori informazioni, consultare [Blocco del cavo di sicurezza](#).

**presa d'aria** — Il computer usa ventola/e interna/e per creare il flusso di aria attraverso la/e presa/e in modo da prevenire il surriscaldamento del computer.

**ATTENZIONE:** Non ostruire le prese d'aria, non introdurre oggetti e non lasciare che vi si accumulino dentro della polvere. Non riporre il computer in un ambiente con insufficiente aerazione, ad esempio una valigetta chiusa, durante il funzionamento, in quanto ciò potrebbe provocare incendi o il danneggiamento del computer.

**connettori USB** — Collegano le periferiche USB, quali mouse, tastiere o stampanti. È inoltre possibile collegare l'unità disco floppy opzionale direttamente a un connettore USB tramite l'apposito cavo opzionale dell'unità disco floppy.

**unità ottica** — È possibile installare periferiche come un'unità DVD o altre unità ottiche nell'alloggiamento dell'unità ottica. Per maggiori informazioni, consultare [Unità ottica](#).

**pulsante di espulsione del cassetto dell'unità ottica** — Premere questo pulsante per espellere un CD o un DVD dall'unità ottica. Questo pulsante funziona solo se il computer è acceso.

## Vista laterale destra



1	slot per schede smart	4	connettore IEEE 1394	7	presa d'aria
2	disco rigido	5	lettore di schede di memoria multimediali 5 in 1		
3	slot per ExpressCard	6	connettori audio (2)		

**slot per schede smart** — Supporta una scheda smart. Consultare [Schede smart](#).

**disco rigido** — Archivia programmi e dati.

**slot per ExpressCard** — Supporta un'ExpressCard, quale una scheda di modem o rete. Il computer viene fornito con una protezione di plastica installata nello slot. Per maggiori informazioni, consultare [Uso di schede](#).

**N.B.** Lo slot per ExpressCard non supporta schede PC.

**connettore IEEE 1394** — Consente di collegare periferiche che supportano velocità di trasferimento elevate IEEE 1394, quali certi modelli di videocamere digitali.

**lettore di schede di memoria multimediali 5 in 1** — Fornisce un modo rapido e comodo di visualizzare e condividere foto digitali, musica e video archiviati su una scheda di memoria multimediale. Il lettore di schede di memoria multimediali 5 in 1 legge le seguenti schede di memoria digitali:

- o Scheda Secure Digital (SD)/SDIO
- o MultiMediaCard (MMC)
- o Memory Stick
- o Memory Stick PRO
- o Scheda xD-Picture

#### connettori audio



Collegare le cuffie o gli altoparlanti al connettore  .
Collegare il microfono al connettore  .

**presa d'aria** — Il computer usa ventola/e interna/e per creare il flusso di aria attraverso la/e presa/e in modo da prevenire il surriscaldamento del computer.

**ATTENZIONE:** Non ostruire le prese d'aria, non introdurre oggetti e non lasciare che vi si accumulino dentro della polvere. Non riporre il computer in un ambiente con insufficiente aerazione, ad esempio una valigetta chiusa, durante il funzionamento, in quanto ciò potrebbe provocare incendi o il danneggiamento del computer.

## Vista posteriore

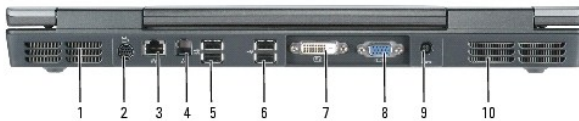

1	presa d'aria	5	connettori USB (2)	9	connettore dell'adattatore c.a.
2	connettore di uscita TV S-video	6	connettori USB (2)	10	presa d'aria
3	connettore di rete (RJ-45)	7	connettore dell'interfaccia video digitale (DVI)		
4	connettore del modem (RJ-11)	8	connettore video (VGA)		

**presa d'aria** — Il computer usa ventola/e interna/e per creare il flusso di aria attraverso le prese in modo da prevenire il surriscaldamento del computer.

**⚠ ATTENZIONE:** Non ostruire le prese d'aria, non introdurre oggetti e non lasciare che vi si accumulino dentro della polvere. Non riporre il computer in un ambiente con insufficiente aerazione, ad esempio una valigetta chiusa, durante il funzionamento, in quanto ciò potrebbe provocare incendi o il danneggiamento del computer.

#### connettore di uscita TV S-Video

	Consente di collegare il computer a una TV. Permette inoltre il collegamento di periferiche che supportano audio digitale mediante il cavo adattatore audio digitale/TV.
---	--

#### connettore di rete (RJ-45)

**⚠ AVVISO:** Il connettore di rete ha dimensioni leggermente superiori a quelle del connettore del modem. Per evitare di danneggiare il computer, non collegare una linea telefonica al connettore di rete.

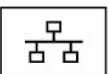
	<p>Questo connettore consente di collegare il computer a una rete. La luce fissa sul connettore fornisce le informazioni sullo stato del collegamento. Spento indica l'assenza del collegamento, verde indica un collegamento a 10 Mb/sec, arancione indica un collegamento a 100 Mb/sec e giallo indica un collegamento a 1000 Mb/sec. L'indicatore che lampeggia in verde sul connettore, indica l'attività sulla connessione di rete cablata.</p> <p>Per informazioni sull'utilizzo di una scheda di rete, consultare la documentazione della scheda di rete fornita assieme al computer nella Guida in linea e supporto tecnico di Windows. Per accedere alla Guida in linea e supporto tecnico, consultare <a href="#">Guida in linea e supporto tecnico di Windows</a>.</p>
---	---

#### connettore del modem (RJ-11)

	<p>Per usare il modem interno, collegare la linea telefonica al connettore del modem.</p> <p>Per informazioni supplementari sull'utilizzo del modem, consultare la documentazione del modem fornita assieme al computer nella Guida in linea e supporto tecnico di Windows. Per accedere alla Guida in linea e supporto tecnico, consultare <a href="#">Guida in linea e supporto tecnico di Windows</a>.</p>
---	---

#### connettori USB

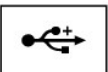
	Collegano periferiche USB, quali un mouse, una tastiera o una stampante.
---	--

#### connettore dell'interfaccia video digitale (DVI - Digital-Video Interface)

	Collega un monitor esterno compatibile con DVI, quale un monitor a schermo piatto. Con un cavo adattatore, è inoltre possibile collegare un monitor esterno compatibile con VGA al connettore DVI.
---	--

#### connettore video

	Collega un monitor compatibile con VGA esterno.
---	---

**connettore adattatore c.a.** — Collega un adattatore c.a. al computer.



L'adattatore c.a. converte l'alimentazione c.a. in alimentazione c.c. richiesta dal computer. È possibile collegare l'adattatore c.a. quando il computer è acceso o spento. Per ottime prestazioni, utilizzare solo l'adattatore c.a. fornito con il computer.

**⚠ ATTENZIONE:** L'adattatore c.a. è compatibile con le prese elettriche di tutto il mondo. Invece i connettori di alimentazione e le ciabatte variano da Paese a Paese. L'uso di un cavo incompatibile o non correttamente collegato alla ciabatta o alla presa elettrica potrebbe provocare incendi o il danneggiamento dell'apparecchiatura.

**👉 AVVISO:** Quando si scollega il cavo dell'adattatore c.a. dal computer, tirare facendo presa sul connettore e non sul cavo stesso, con decisione, ma delicatamente, per non danneggiarlo.

## Vista inferiore

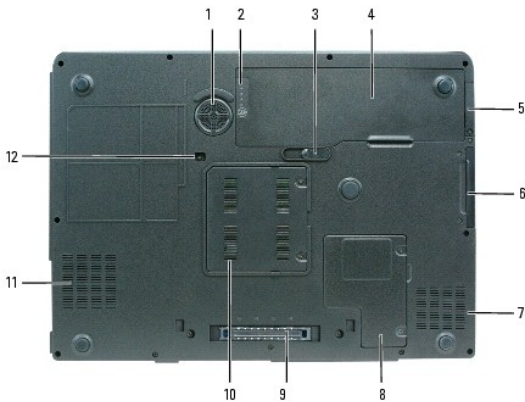

1	subwoofer	5	coperchio per scheda interna opzionale con tecnologia senza fili Bluetooth®	9	connettore della periferica di alloggiamento
2	indicatore del livello di carica/della capacità di carica della batteria	6	disco rigido	10	coperchio dei moduli di memoria
3	chiusura a scatto dell'alloggiamento della batteria	7	presa d'aria	11	presa d'aria
4	batteria	8	coperchio della scheda miniaturizzata/modem	12	vite di fissaggio dell'unità ottica

**subwoofer** — Produce una uscita dei bassi più ampia di quella emessa dagli altoparlanti.

**indicatore del livello di carica/della capacità di carica della batteria** — Fornisce informazioni sullo stato del livello di carica della batteria. Per maggiori informazioni, consultare [Controllo del livello di carica della batteria](#).

**chiusura a scatto dell'alloggiamento della batteria** — Sblocca la batteria dall'alloggiamento della batteria. Per maggiori informazioni, consultare [Sostituzione della batteria](#).

**batteria** — Quando è installata una batteria, è possibile usare il computer senza collegarlo a una presa elettrica. Per maggiori informazioni, consultare [Uso della batteria](#).



**coperchio per la scheda interna opzionale con tecnologia senza fili Bluetooth®** — Per maggiori informazioni, consultare la documentazione di accompagnamento della scheda. Per attivare o disattivare rapidamente tutti i dispositivi senza fili, premere <Fn><F2>.

**disco rigido** — Archivia software e dati. Per maggiori informazioni, consultare [Disco rigido](#). La dimensione archiviata per il disco rigido in Esplora risorse è la capacità dell'unità prima dell'installazione di qualsiasi sistema operativo o programma.

**presa d'aria** — Il computer usa ventola/e interna/e per creare il flusso di aria attraverso la/e presa/e in modo da prevenire il surriscaldamento del computer.

 **ATTENZIONE:** Non ostruire le prese d'aria, non introdurre oggetti e non lasciare che vi si accumulino dentro della polvere. Non riporre il computer in un ambiente con insufficiente aerazione, ad esempio una valigetta chiusa, durante il funzionamento, in quanto ciò potrebbe provocare incendi o il danneggiamento del computer.

**coperchio della scheda miniaturizzata/modem** — Copre lo scomparto contenente la scheda miniaturizzata ed il modem. Per maggiori informazioni, consultare [Modem](#).

**connettore della periferica di alloggiamento** — Consente di collegare il computer alla base per supporti multimediali o a un'altra periferica di alloggiamento. Per ulteriori informazioni, consultare la documentazione Dell fornita con la periferica di alloggiamento.

 **AVVISO:** Il computer dispone della tecnologia Undock & Go™ che consente di disinserire dall'alloggiamento di espansione il computer senza passare alla modalità standby. Poiché il computer potrebbe non passare automaticamente alla modalità standby quando non è inserito nell'alloggiamento di espansione, accertarsi che le impostazioni nel pannello di controllo Opzioni risparmio energia non impediscano al sistema di entrare in modalità standby. Se si modifica il pannello di controllo Opzioni risparmio energia in modo da impedire al computer di entrare in modalità standby, si aumenta notevolmente la probabilità di causare il rapido esaurimento della batteria o il surriscaldamento del computer.

**coperchio dei moduli di memoria** — Copre lo scomparto contenente i moduli di memoria. Per maggiori informazioni, consultare [Memoria](#).

**vite di fissaggio dell'unità ottica** — Protegge l'unità ottica nell'alloggiamento dell'unità ottica. Per maggiori informazioni, consultare [Unità ottica](#).

---

[Torna alla pagina Sommario](#)

[Torna alla pagina Sommario](#)

## Appendice

### Guida dell'utente di Dell Precision™ M90

- [Pulizia del computer](#)
  - [Avviso del prodotto Macrovision](#)
  - [Avviso FCC \(solo per gli Stati Uniti\)](#)
- 

## Pulizia del computer

 **ATTENZIONE:** Prima di cominciare le procedure descritte in questa sezione, seguire le istruzioni di sicurezza che si trovano nella *Guida alle informazioni sul prodotto*.

## Computer, tastiera e schermo

 **ATTENZIONE:** Prima di eseguire la pulizia del computer, scollegarlo dalla presa elettrica e rimuovere tutte le batterie installate. Pulire il computer con un panno morbido inumidito con acqua. Non usare detergenti spray o liquidi che potrebbero contenere sostanze infiammabili.

1. Usare una bomboletta di aria compressa per rimuovere la polvere tra i tasti sulla tastiera e eventuali residui o lanugine dallo schermo.

 **AVVISO:** Per evitare di danneggiare il computer o lo schermo, non spruzzare la soluzione detergente direttamente sullo schermo. Usare esclusivamente prodotti specifici per la pulizia di schermi seguire le istruzioni fornite con il prodotto.

1. Inumidire un panno morbido e privo di lanugine con acqua o detergente per schermi. Non usare detergenti a base di alcol o di ammoniaca. Strofinare delicatamente lo schermo dal centro ai bordi finché non è pulito e non sono state rimosse le impronte. Non premere eccessivamente sullo schermo.
1. Inumidire un panno morbido e privo di lanugine con acqua e pulire il computer e la tastiera. Fare attenzione che l'acqua non penetri tra il touchpad e il palm rest circostante.

## Touchpad

1. Chiudere la sessione e spegnere il computer. Consultare [Spegnimento del computer](#).
2. Scollegare dal computer e dalle prese elettriche tutti i dispositivi collegati.
3. Rimuovere tutte le batterie installate. Consultare [Sostituzione della batteria](#).
4. Inumidire un panno morbido e privo di lanugine con acqua e passarlo delicatamente sulla superficie del touchpad. Fare attenzione che l'acqua non penetri tra il touchpad e il palm rest circostante.

## CD e DVD

 **AVVISO:** Usare sempre aria compressa per pulire le lenti dell'unità CD/DVD e seguire le istruzioni fornite con il prodotto utilizzato. Non toccare mai le lenti dell'unità.

Se si notano problemi, quali una riproduzione a scatti del CD o del DVD, provare a pulire il disco seguendo la procedura descritta.

1. Mantenere il disco dal bordo esterno. Si può toccare anche il bordo interno dell'apertura centrale.

 **AVVISO:** Per non danneggiare la superficie, evitare movimenti circolari quando si pulisce il disco.

2. Con un panno morbido e privo di lanugine, pulire delicatamente la superficie inferiore del disco (il lato privo di etichetta) in linea retta dal centro del disco verso il bordo esterno.

In caso di sporco ostinato, provare a usare acqua o una soluzione diluita di acqua e di un detergente delicato. Inoltre sono in commercio prodotti per pulire i dischi che forniscono protezione dalla polvere, dalle impronte e dai graffi. Non ci sono controindicazioni all'uso di prodotti per la pulizia di CD anche sui DVD.

---

## Avviso del prodotto Macrovision

Questo prodotto incorpora la tecnologia di protezione del copyright che è protetta dai brevetti statunitensi e da altri diritti di proprietà intellettuale. L'uso di

tale tecnologia deve essere autorizzato da Macrovision ed è previsto in ambito privato e per altri scopi limitati, salvo diversa autorizzazione da parte di Macrovision. È vietato decodificare o disassemblare il prodotto.

---

## Avviso FCC (solo per gli Stati Uniti)

### FCC Classe B

Questa apparecchiatura genera, utilizza ed è in grado di irradiare energia in radiofrequenza e se non installata ed utilizzata in accordo con le istruzioni del manuale del costruttore, può provocare interferenze alla ricezione di trasmissioni radio e televisive. La presente apparecchiatura è stata collaudata e dichiarata conforme ai limiti imposti ai dispositivi digitali di Classe B, ai sensi della Parte 15 delle normative della Federal Communications Commission (FCC).

Questo dispositivo è conforme ai sensi della Parte 15 delle normative della FCC. Il funzionamento è soggetto alle due condizioni riportate di seguito:

1. Questo dispositivo non genera interferenze dannose.
2. Questo dispositivo non scherma le interferenze provenienti dall'esterno, comprese le interferenze che potrebbero comprometterne il funzionamento.

 **AVVISO:** Le normative della FCC stabiliscono che eventuali modifiche o variazioni non espressamente approvate da Dell Inc. potrebbero annullare il diritto dell'utente di usare questa apparecchiatura.

Tali limiti sono stabiliti per fornire una protezione adeguata contro le interferenze dannose in un'installazione residenziale. Non esiste tuttavia alcuna garanzia che tali interferenze non si verifichino in una particolare situazione. Qualora la presente apparecchiatura provocasse interferenze dannose con segnali radiofonici o televisivi, verificabili accendendo e spegnendo l'apparecchio stesso, si consiglia di cercare di rimediare all'inconveniente mediante una o più delle seguenti misure.

- 1 Cambiare l'orientamento dell'antenna di ricezione.
- 1 Cambiare l'orientamento del sistema rispetto all'apparecchio ricevente.
- 1 Allontanare il sistema dall'apparecchio ricevente.
- 1 Collegare il sistema a una presa di corrente diversa, in modo che il sistema e l'apparecchio ricevente si trovino su diverse sezioni del circuito elettrico.

Se necessario, per ottenere ulteriori consigli, consultare un rappresentante di Dell Inc. o un tecnico radio/TV specializzato.

Le seguenti informazioni sono relative al dispositivo o ai dispositivi trattati in questo documento in conformità alle normative della FCC.

- 1 Nome del prodotto: Dell Precision™ M90
- 1 Numero di modello: PP05XA
- 1 Ragione sociale:

Dell Inc.  
Worldwide Regulatory Compliance & Environmental Affairs  
One Dell Way  
Round Rock, TX 78682 USA  
+1-512-338-4400

 **N.B.** Per ulteriori avvisi normativi, consultare la *Guida alle informazioni sul prodotto*.

---

[Torna alla pagina Sommario](#)

[Torna alla pagina Sommario](#)

## Uso della batteria

### Guida dell'utente di Dell Precision™ M90

- [Rendimento della batteria](#)
- [Controllo del livello di carica della batteria](#)
- [Risparmio di autonomia della batteria](#)
- [Modalità di gestione del risparmio di energia](#)
- [Configurazione delle impostazioni della gestione del risparmio di energia](#)
- [Carica della batteria](#)
- [Sostituzione della batteria](#)
- [Conservazione della batteria](#)

---

## Rendimento della batteria

 **N.B.** Per informazioni relative alla garanzia Dell per il proprio computer, consultare la *Guida alle informazioni sul prodotto* o i vari documenti di garanzia separati forniti con il computer.

Per mantenere prestazioni ottimali e le impostazioni del BIOS, usare sempre il computer portatile Dell™ con la batteria installata. Come dotazione standard viene fornita una batteria nell'apposito alloggiamento.

 **N.B.** Poiché la batteria può non essere completamente carica, usare l'adattatore c.a. per collegare il nuovo computer a una presa elettrica la prima volta che si usa. Per migliori risultati, usare il computer con l'adattatore c.a. finché la batteria non è completamente carica. Per visualizzare lo stato del livello di carica della batteria, fare clic su **Start** → **Pannello di controllo** → **Opzioni risparmio energia** e fare clic sulla scheda **Misuratore alimentazione**.

 **N.B.** L'autonomia della batteria, ovvero la durata della carica della batteria, diminuisce con il tempo. A seconda della frequenza e delle condizioni di utilizzo della batteria, può essere necessario l'acquisto di una nuova batteria durante la durata del computer.

- 1 L'autonomia della batteria varia a seconda delle condizioni di funzionamento. L'autonomia della batteria risulta notevolmente ridotta se si eseguono operazioni che comportano un alto consumo di energia. A titolo esemplificativo, di seguito sono elencate alcune di queste operazioni:
  - 1 Uso di unità ottiche
  - 1 Uso di periferiche di comunicazione senza fili, ExpressCard o periferiche USB
  - 1 Uso di impostazioni di valori elevati di luminosità dello schermo, screen saver con grafica 3D o altri programmi che usano intensivamente le risorse del computer, quali applicazioni grafiche 3D complesse
  - 1 Uso del computer con la modalità prestazioni massime Consultare [Configurazione delle impostazioni della gestione del risparmio di energia](#) per informazioni su come accedere a **Proprietà - Opzioni risparmio energia** di Windows o a Dell QuickSet, che possono essere utilizzati per configurare le impostazioni della gestione del risparmio di energia.

 **N.B.** Si consiglia di collegare il computer a una presa elettrica quando si eseguono operazioni di scrittura su CD o DVD.

È possibile controllare il livello di carica della batteria prima di inserirla nel computer. È inoltre possibile impostare le opzioni di risparmio energia in modo da ricevere un avviso quando il livello di carica della batteria è basso. Per maggiori informazioni, consultare [Controllo del livello di carica della batteria](#).

 **ATTENZIONE:** L'uso di batterie incompatibili potrebbe provocare incendi o esplosioni. Sostituire la batteria esclusivamente con una compatibile acquistata da Dell. La batteria è realizzata per funzionare con il computer Dell. Non utilizzare una batteria proveniente da altri computer.

 **ATTENZIONE:** Non gettare le batterie insieme ai rifiuti domestici. Quando la batteria non è più in grado di mantenere il livello di carica, contattare l'autorità locale preposta allo smaltimento dei rifiuti o l'ente per la protezione dell'ambiente per ottenere suggerimenti su come smaltire la batteria agli ioni di litio. Consultare "Smaltimento della batteria" nella *Guida alle informazioni sul prodotto*.

 **ATTENZIONE:** L'uso improprio della batteria potrebbe provocare incendi o bruciature. Non perforare, incenerire o disassemblare la batteria, né esporla a temperature superiori a 65 °C. Tenere la batteria lontano dalla portata dei bambini. Maneggiare con molta attenzione una batteria danneggiata o dalla quale si è verificata una perdita. Nelle batterie danneggiate può verificarsi una perdita di elettroliti con conseguenti possibili lesioni personali o danni all'apparecchiatura.

---

## Controllo del livello di carica della batteria

Il **Battery Meter** (Misuratore alimentazione) di Dell QuickSet, la finestra e l'icona  **Misuratore alimentazione** di Microsoft Windows, l'indicatore del livello di carica della batteria, l'indicatore della capacità di carica della batteria e l'avviso di batteria scarica forniscono informazioni sul livello di carica della batteria.

 **N.B.** Dell QuickSet potrebbe non essere disponibile nel computer.

## Battery Meter (Misuratore alimentazione) di Dell™ QuickSet

Se Dell QuickSet è installato, premere <Fn><F3> per visualizzare il Battery Meter (Misuratore alimentazione) di QuickSet. Il Battery Meter (Misuratore alimentazione) visualizza lo stato, la condizione della batteria, il livello di carica e il tempo di completamento della carica per la batteria installata nel computer.

Per maggiori informazioni su QuickSet, fare clic con il pulsante destro del mouse sull'icona  nella barra delle applicazioni, quindi fare clic su **Help** (Guida).

## Misuratore alimentazione di Microsoft® Windows®

Il Misuratore alimentazione di Windows indica il livello di carica residua della batteria. Per accedere al Misuratore alimentazione, fare doppio clic sull'icona  nella barra delle applicazioni.

Se il computer è collegato a una presa elettrica, viene visualizzata l'icona .

## Indicatore del livello di carica

Premendo (o premendo e tenendo premuto) il pulsante dello stato sull'indicatore del livello di carica della batteria, è possibile controllare:



- 1 Livello di carica della batteria (controllare premendo e rilasciando il pulsante di stato)
- 1 Condizione della batteria (controllare premendo e tenendo premuto il pulsante di stato)

L'autonomia della batteria dipende principalmente dal numero di volte che viene caricata. Dopo centinaia di cicli di carica e scarica, le batterie perdono parte della capacità di carica. In altri termini, una batteria può mostrare uno stato di "carica" ma mantenere una capacità di carica ridotta (condizione).

## Controllo del livello di carica della batteria

Per controllare il livello di carica della batteria, *premere* il pulsante dello stato sull'indicatore del livello di carica della batteria per accendere gli indicatori che indicano il livello di carica. Ciascun indicatore rappresenta circa il 20 per cento del livello di carica totale della batteria. Se, ad esempio, il livello di carica della batteria è pari all'80 per cento, vi sono quattro indicatori accesi. Se non si accende alcun indicatore, significa che la batteria è scarica.

## Controllo della condizione della batteria

 **N.B.** È possibile controllare le condizioni della batteria utilizzando l'indicatore del livello di carica sulla batteria, come descritto nel seguito, oppure utilizzando Battery Meter (Misuratore alimentazione) in Dell QuickSet. Per informazioni su QuickSet, fare clic con il pulsante destro del mouse sull'icona  nella barra delle applicazioni, quindi fare clic su **Help** (Guida).

Per verificare le condizioni della batteria utilizzando l'indicatore del livello di carica, *tenere premuto* il pulsante di stato sull'indicatore del livello di carica della batteria per almeno 3 secondi. Se non si accende alcun indicatore, la batteria è in buone condizioni e possiede ancora oltre l'80 per cento della capacità di carica originale. Ogni indicatore rappresenta una degradazione incrementale. Se si accendono cinque indicatori, significa che rimane meno del 60 per cento della capacità di carica ed è consigliabile sostituire la batteria. Consultare [Specifiche](#) per maggiori informazioni sull'autonomia della batteria.

## Avviso di batteria scarica

 **AVVISO:** Per evitare la perdita o il danneggiamento di dati, salvare il lavoro non appena viene emesso un avviso di batteria scarica. Collegare quindi il computer a una presa elettrica. Se la batteria si scarica completamente, verrà attivata automaticamente la modalità di sospensione.

Una finestra a comparsa verrà visualizzata per avvisare che la batteria è scarica al 90 per cento circa. Quando la batteria è quasi scarica, il computer entrerà in modalità di sospensione.

È possibile modificare le impostazioni per gli avvisi della batteria in QuickSet o per la finestra **Proprietà - Opzioni risparmio energia**. Consultare [Configurazione delle impostazioni della gestione del risparmio di energia](#) per informazioni sull'accesso a QuickSet oppure la finestra **Proprietà - Opzioni risparmio energia**.

---

## Risparmio di autonomia della batteria

Eseguire le seguenti azioni per risparmiare l'autonomia della batteria:

- 1 Collegare il computer a una presa elettrica ogni volta che ciò è possibile, perché la durata della batteria dipende principalmente dal numero di volte che viene utilizzata e caricata.
- 1 Attivare la [modalità standby](#) o la [modalità di sospensione](#) quando non si usa il computer per periodi prolungati. Consultare [Modalità di gestione del risparmio di energia](#) per maggiori informazioni sulle modalità di standby e sospensione.
- 1 Utilizzare Power Management Wizard (Procedura guidata di gestione del risparmio di energia) per selezionare le opzioni per ottimizzare l'uso dell'alimentazione del computer. È inoltre possibile impostare la modifica di tali opzioni quando si preme il pulsante di alimentazione, si chiude lo schermo o si premono <Fn><Esc>. Consultare [Configurazione delle impostazioni della gestione del risparmio di energia](#) per maggiori informazioni sull'uso della Power Management Wizard (Procedura guidata di gestione del risparmio di energia).

 **N.B.** Consultare [Configurazione delle impostazioni della gestione del risparmio di energia](#) per informazioni sul risparmio di autonomia della batteria.

---

## Modalità di gestione del risparmio di energia

### Modalità standby

La modalità standby consente di risparmiare energia spegnendo lo schermo e il disco rigido dopo un determinato periodo di inattività (timeout). Al ripristino del normale funzionamento, il computer viene riportato nello stato operativo in cui si trovava al momento dell'attivazione della modalità standby.

 **AVVISO:** Un'interruzione dell'alimentazione c.a. o a batteria durante la modalità standby potrebbe provocare la perdita di dati.

Per attivare la modalità standby, seguire la procedura descritta.

- 1 Fare clic su **Start** → **Spegni computer** → **Standby**.

oppure

- 1 A seconda delle impostazioni di gestione del risparmio di energia selezionate nella scheda **Avanzate** della finestra **Proprietà - Opzioni risparmio energia**, eseguire una delle seguenti operazioni:
  - o Premere il pulsante di accensione;
  - o Chiudere lo schermo;
  - o Premere <Fn><Esc>.

Per uscire dalla modalità standby, premere il pulsante di alimentazione o aprire lo schermo, a seconda delle impostazioni selezionate nella scheda **Avanzate**. Non è possibile uscire dalla modalità standby premendo un tasto o toccando il touchpad.

### Modalità di sospensione

La modalità di sospensione consente di risparmiare energia copiando i dati di sistema in un'area riservata nel disco rigido, quindi spegnendo completamente il computer. Al ripristino del normale funzionamento, il computer viene riportato nello stato operativo in cui si trovava al momento dell'attivazione della modalità di sospensione.

 **AVVISO:** Le periferiche non vanno rimosse mentre il computer è in modalità di sospensione.

Quando la batteria è quasi scarica, il computer entrerà in modalità di sospensione.

Per attivare la modalità di sospensione manualmente, seguire la procedura descritta.

- 1 Fare clic su **Start** → **Spegni computer**, tenere premuto <MAIUSC>, quindi fare clic su **Sospendi**.

oppure

- 1 A seconda delle impostazioni di gestione del risparmio di energia selezionate nella scheda **Avanzate** della finestra **Proprietà - Opzioni risparmio energia**, eseguire una delle seguenti operazioni per attivare la modalità di sospensione:
  - o Premere il pulsante di accensione;
  - o Chiudere lo schermo;
  - o Premere <Fn><Esc>.

 **N.B.** Alcune ExpressCard potrebbero non funzionare correttamente all'uscita dalla modalità di sospensione. Potrebbe essere necessario rimuovere e reinserire la scheda (consultare [Rimozione di una ExpressCard o protezione](#)) o riavviare semplicemente il sistema.

Per uscire dalla modalità di sospensione, premere il pulsante di alimentazione. L'uscita da questa modalità potrebbe richiedere qualche secondo. Non è possibile uscire dalla modalità di sospensione premendo un tasto o toccando il touchpad. Per ulteriori informazioni sulla modalità di sospensione, consultare la documentazione fornita con il sistema operativo.

---

## Configurazione delle impostazioni della gestione del risparmio di energia

È possibile utilizzare Power Management Wizard (Procedura guidata di gestione del risparmio di energia) di QuickSet o Proprietà - Opzioni risparmio energia di Windows per configurare le impostazioni della gestione del risparmio energia nel computer.

- 1 Per ulteriori informazioni su QuickSet, fare clic con il pulsante destro del mouse sull'icona  sulla barra delle applicazioni, quindi fare clic su **Help** (Guida).
- 1 Per accedere alla finestra **Proprietà - Opzioni risparmio energia**, fare clic sul pulsante **Start**, scegliere **Pannello di controllo** → **Prestazioni e manutenzione**, quindi fare clic su **Opzioni risparmio energia**. Per informazioni su qualsiasi campo nella finestra **Proprietà - Opzioni risparmio energia**, fare clic sull'icona del punto interrogativo sulla barra del titolo, quindi fare clic sull'area in cui sono necessarie informazioni.

---

## Carica della batteria

**N.B.** Con Dell™ ExpressCharge™, quando il computer è spento, l'adattatore c.a. carica una batteria completamente scarica all'80% in circa 1 ora e al 100% in approssimativamente 2 ore. Il tempo di carica risulta più lungo se il computer è acceso. È possibile lasciare la batteria nel computer per la durata che si desidera. I circuiti interni della batteria ne impediscono il sovraccarico.

Quando si collega il computer a una presa elettrica oppure si installa una batteria in un computer collegato a una presa elettrica, viene automaticamente eseguito il controllo del livello di carica e la temperatura della batteria. Se necessario, l'adattatore c.a. carica la batteria e la mantiene carica.

Se la batteria è molto calda a causa dell'uso nel computer o dell'ambiente caldo circostante, potrebbe non ricaricarsi quando si collega il computer ad una presa elettrica. La batteria è troppo calda per avviare la ricarica se l'indicatore  lampeggia alternativamente in arancione e verde. Scollegare il computer dalla presa elettrica, quindi lasciare raffreddare il computer e la batteria finché non raggiungono la temperatura ambiente. Collegare quindi il computer a una presa elettrica per continuare a caricare la batteria.

Per maggiori informazioni sulla risoluzione dei problemi relativi alla batteria, consultare [Problemi relativi all'alimentazione](#).

---

## Sostituzione della batteria

**ATTENZIONE:** Prima di effettuare tali procedure, spegnere il computer, scollegare l'adattatore c.a. dalla presa elettrica e dal computer, scollegare il modem dal connettore a muro e dal computer, quindi rimuovere eventuali altri cavi esterni dal computer.

**AVVISO:** È necessario rimuovere tutti i cavi esterni dal computer per evitare possibili danni al connettore.

**ATTENZIONE:** L'uso di batterie incompatibili potrebbe provocare incendi o esplosioni. Sostituire la batteria esclusivamente con una compatibile acquistata da Dell. La batteria è progettata per funzionare con il computer Dell™. Non utilizzare una batteria proveniente da altri computer.

Per rimuovere la batteria:

1. Se il computer è collegato a una periferica di alloggiamento (inserito), scollegarlo. Per istruzioni, consultare la documentazione fornita con la periferica di alloggiamento.
2. Accertarsi che il computer sia spento.
3. Fare scorrere la chiusura a scatto dell'alloggiamento della batteria situato sul fondo del computer, quindi sollevare la batteria dall'alloggiamento.

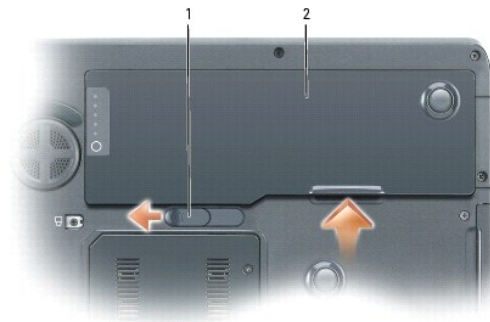

1	chiusura a scatto dell'alloggiamento della batteria	2	batteria
---	---	---	----------

Per ricollocare la batteria, seguire le procedure di rimozione nell'ordine inverso.

---

## Conservazione della batteria

Se non si intende usare il computer per un certo periodo di tempo, rimuovere la batteria. Una batteria si scarica se non la si usa per un periodo prolungato, sarà pertanto necessario ricaricare completamente la batteria prima di utilizzarla. Consultare [Carica della batteria](#).

---

[Torna alla pagina Sommario](#)

[Torna alla pagina Sommario](#)

## Uso di schede

### Guida dell'utente di Dell Precision™ M90

- [ExpressCard](#)
- [Schede di memoria multimediali](#)

## ExpressCard

Le ExpressCard utilizzano la tecnologia PC Card per fornire un modo rapido e comodo di aggiungere al computer memoria, comunicazioni di rete cablate e senza fili (tra cui le comunicazioni su rete geografica senza fili [WWAN - Wireless Wide Area Network]), supporti multimediali e funzionalità di protezione.

Consultare [Specifiche](#) per informazioni sulle ExpressCard supportate.

🔍 **N.B.** Una ExpressCard non è una periferica avviabile.

## Protezioni delle ExpressCard

Il computer viene fornito con una protezione di plastica installata nello slot per ExpressCard. In tal modo si proteggono gli slot inutilizzati dalla polvere e da altri corpi estranei. Conservare la protezione da usare quando nello slot non è installata alcuna ExpressCard; le protezioni fornite con altri computer potrebbero non essere adatte al computer in uso.

Per rimuovere la protezione, consultare [Rimozione di una ExpressCard o protezione](#).

## Installazione di una ExpressCard

È possibile installare una ExpressCard mentre il computer è in funzione. Il computer rileva automaticamente la scheda.

Le ExpressCard portano generalmente un simbolo (come un triangolo o una freccia) o un'etichetta che indica quale estremità inserire nello slot. Le schede sono inoltre calettate per evitare inserzioni incorrette. Se l'orientamento della scheda non è chiaro, consultare la documentazione fornita con la scheda.

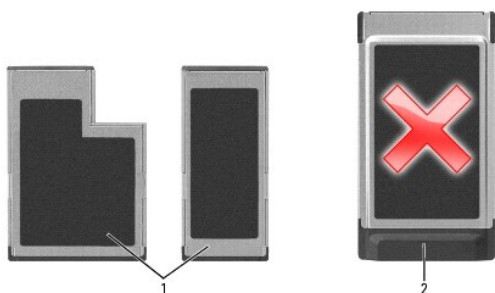

1	schede supportate	2	schede non supportate
---	-------------------	---	-----------------------

🔍 **N.B.** Il computer non supporta schede PC. Per evitare danni ai piedini o alla scheda, non si dovrebbe tentare di inserire una scheda non supportata nello slot per ExpressCard.

⚠️ **ATTENZIONE:** Prima di cominciare le procedure descritte in questa sezione, seguire le istruzioni di sicurezza descritte nella [Guida alle informazioni sul prodotto](#).

Per installare una ExpressCard:

1. Tenere la scheda con il lato superiore rivolto verso l'alto. È necessario portare il dispositivo di chiusura in posizione di inserimento prima di inserire la scheda.
2. Fare scorrere la scheda nello slot fino a quando non è completamente inserita nel relativo connettore.

Se in fase di inserimento della scheda si incontra troppa resistenza, non esercitare forza sulla scheda. Controllarne l'orientamento e quindi riprovare.







1	ExpressCard
---	-------------

Il computer riconosce la ExpressCard e carica automaticamente il driver di periferica appropriato. Se il programma di configurazione richiede di caricare i driver del produttore, usare il CD fornito con la ExpressCard.

## Rimozione di una ExpressCard o protezione

 **AVVISO:** Utilizzare l'utilità di configurazione della ExpressCard (fare clic sull'icona  nella barra delle applicazioni) per selezionare una scheda e interrompere il funzionamento prima di rimuoverla dal computer. La mancata interruzione del funzionamento tramite l'utilità di configurazione potrebbe provocare la perdita di dati.

 **ATTENZIONE:** Prima di cominciare le procedure descritte in questa sezione, seguire le istruzioni di sicurezza descritte nella *Guida alle informazioni sul prodotto*.

Premere il dispositivo di chiusura e rimuovere la scheda o la protezione. Premere due volte sul dispositivo di chiusura: una per fare scattare il dispositivo di chiusura verso l'esterno e l'altra per estrarre la scheda. Conservare la protezione da usare quando nello slot non è installata alcuna ExpressCard. In tal modo si proteggono gli slot inutilizzati dalla polvere e da altri corpi estranei.



1	dispositivo di chiusura	2	ExpressCard
---	-------------------------	---	-------------

## Schede di memoria multimediali

Il lettore di schede di memoria multimediali 5 in 1 fornisce un modo rapido e comodo di visualizzare e condividere foto digitali, musica e video archiviati su una scheda di memoria multimediale.

 **N.B.** Una scheda di memoria multimediale non è una periferica avviabile.

Il lettore di schede di memoria multimediali 5 in 1 legge le seguenti schede di memoria multimediali:

- 1 Scheda Secure Digital (SD)/SDIO
- 1 MultiMediaCard (MMC)
- 1 Memory Stick
- 1 Memory Stick PRO

## Installazione di una scheda di memoria multimediale

È possibile installare una scheda di memoria multimediale nel computer mentre è in funzione. Il computer rileva automaticamente la scheda.

Le schede di memoria multimediali sono contrassegnate generalmente con un simbolo (quale un triangolo o una freccia) o un'etichetta che indica quale estremità inserire nello slot. Le schede sono inoltre calettate per evitare inserzioni incorrette. Se l'orientamento della scheda non è chiaro, consultare la documentazione fornita con la scheda.

**⚠ ATTENZIONE:** Prima di cominciare le procedure descritte in questa sezione, seguire le istruzioni di sicurezza descritte nella *Guida alle informazioni sul prodotto*.

Per installare una scheda di memoria multimediale:

1. Tenere la scheda con il lato superiore rivolto verso l'alto.
2. Fare scorrere la scheda nello slot fino a quando non è completamente inserita nel relativo connettore.

Se in fase di inserimento della scheda si incontra troppa resistenza, non esercitare forza sulla scheda. Controllarne l'orientamento e quindi riprovare.



1 slot della scheda di memoria multimediale 5 in 1	2 scheda di memoria multimediale
--	----------------------------------

Il computer riconosce la scheda di memoria multimediale e carica automaticamente il driver di periferica appropriato. Se il programma di configurazione chiede di caricare i driver del produttore, usare il CD fornito con la scheda di memoria multimediale, se possibile.

## Rimozione di una scheda di memoria multimediale

**⚠ AVVISO:** Utilizzare l'utilità di configurazione della scheda di memoria multimediale (fare clic sull'icona  nella barra delle applicazioni) per selezionare una scheda ed arrestarne il funzionamento prima di rimuoverla dal computer. La mancata interruzione del funzionamento tramite l'utilità di configurazione potrebbe provocare la perdita di dati.

**⚠ ATTENZIONE:** Prima di cominciare le procedure descritte in questa sezione, seguire le istruzioni di sicurezza descritte nella *Guida alle informazioni sul prodotto*.

Premere la scheda per sbloccare e rimuovere la scheda.

---

[Torna alla pagina Sommario](#)

[Torna alla pagina Sommario](#)

## Uso dello schermo

### Guida dell'utente di Dell Precision™ M90

- [Regolazione della luminosità](#)
  - [Visualizzazione dell'immagine su un altro schermo](#)
  - [Impostazione della risoluzione dello schermo](#)
- 

## Regolazione della luminosità

Quando un computer Dell™ è alimentato a batteria, per risparmiare energia è possibile impostare la luminosità al livello più basso in grado di assicurare una visualizzazione adeguata premendo <Fn> e il tasto freccia SU o GIÙ sulla tastiera.

 **N.B.** Le combinazioni di tasti per la luminosità hanno effetto solo sullo schermo del computer portatile e non su eventuali monitor o proiettori collegati al computer portatile o alla periferica di alloggiamento. Se il computer è collegato a un monitor esterno e si prova a modificare il livello di luminosità, il Misuratore luminosità verrà visualizzato ma non sarà possibile modificare il livello di luminosità sul monitor.

È possibile premere i seguenti tasti per regolare la luminosità dello schermo:

1. Premere <Fn> e il tasto freccia SU per aumentare la luminosità solo sullo schermo integrato (non su un monitor esterno).
  1. Premere <Fn> e il tasto freccia GIÙ per diminuire la luminosità solo sullo schermo integrato (non su un monitor esterno).
- 

## Visualizzazione dell'immagine su un altro schermo

Se, quando viene avviato, il sistema è collegato a una periferica esterna accesa (ad esempio, un monitor esterno o un proiettore), l'immagine può essere visualizzata sullo schermo del computer oppure sulla periferica esterna.

Premere <Fn><F8> in modo da visualizzare l'immagine video solo sullo schermo, solo sulla periferica esterna oppure sullo schermo e contemporaneamente sulla periferica esterna.

---

## Impostazione della risoluzione dello schermo

Per visualizzare un programma a una risoluzione specifica, la scheda grafica e lo schermo devono entrambi supportare il programma e i driver video necessari devono essere installati.

 **N.B.** Se si modifica la risoluzione dello schermo dalle impostazioni correnti, l'immagine potrebbe apparire sfocata o il testo potrebbe essere più difficile da leggere. Prima di modificare qualsiasi impostazione dello schermo, annotare le impostazioni predefinite per un uso futuro.

Se si seleziona una risoluzione o una tavolozza dei colori non supportata dallo schermo, le impostazioni vengono automaticamente impostate sui valori supportati più vicini.

1. Fare clic sul pulsante **Start** e fare clic su **Pannello di controllo**.
2. In **Scegliere una categoria**, fare clic su **Aspetto e temi**.
3. In **Scegliere un'operazione...**, fare clic sull'area che si desidera modificare oppure in **o un'icona del Pannello di controllo** fare clic su **Schermo**.
4. Provare diverse impostazioni per **Colori** e **Risoluzione dello schermo**.

 **N.B.** Aumentando la risoluzione, il testo e le icone sullo schermo verranno visualizzati più piccoli.

---

[Torna alla pagina Sommario](#)



[Torna alla pagina Sommario](#)



## Ricerca di informazioni

### Guida dell'utente di Dell Precision™ M90

 **N.B.** Alcune funzioni o supporti possono essere opzionali e possono non essere spediti assieme al computer. Alcune funzioni o applicazioni multimediali potrebbero non essere disponibili in alcuni Paesi.

 **N.B.** Informazioni supplementari potrebbero essere fornite assieme al computer.

Cosa si ricerca?	Si trova qui
<ul style="list-style-type: none"><li>1 Un programma diagnostico per il computer</li><li>1 Driver per il computer</li><li>1 Documentazione delle periferiche</li><li>1 Notebook System Software (NSS)</li></ul>	<p><b>CD Drivers and Utilities (noto anche come ResourceCD)</b></p> <p><b>N.B.</b> Il CD <i>Drivers and Utilities</i> può essere opzionale e potrebbe non essere spedito col computer.</p> <p>La documentazione dell'utente e i driver sono preinstallati sul computer. È possibile utilizzare il CD per reinstallare i driver (consultare <a href="#">Reinstallazione di driver e utilità</a>) o per eseguire il programma Dell Diagnostics (consultare <a href="#">Dell Diagnostics</a>).</p>  <p>I file Leggimi possono essere compresi nel CD per fornire gli ultimi aggiornamenti a proposito di modifiche tecniche operate sul computer o materiale di riferimento tecnico avanzato per assistenti tecnici o utenti esperti.</p> <p><b>N.B.</b> Aggiornamenti dei driver e della documentazione sono disponibili all'indirizzo <a href="http://support.dell.com">support.dell.com</a>.</p>
<ul style="list-style-type: none"><li>1 Come configurare il computer</li><li>1 Informazioni di base sulla risoluzione dei problemi</li><li>1 Come eseguire il programma Dell Diagnostics.</li><li>1 Procedure di rimozione e installazione di componenti</li></ul>	<p><b>Guida di consultazione rapida</b></p> <p><b>N.B.</b> Questo documento potrebbe essere opzionale e potrebbe non essere spedito con il computer.</p>  <p><b>N.B.</b> Questo documento è disponibile in formato PDF all'indirizzo <a href="http://support.dell.com">support.dell.com</a>.</p>
<ul style="list-style-type: none"><li>1 Informazioni sulla garanzia</li><li>1 Termini e condizioni (solo per gli Stati Uniti)</li><li>1 Istruzioni di sicurezza</li><li>1 Avvisi normativi</li><li>1 Informazioni sull'ergonomia</li><li>1 Contratto di licenza con l'utente finale</li></ul>	<p><b>Guida alle informazioni sul prodotto Dell™</b></p> 
<ul style="list-style-type: none"><li>1 Come rimuovere e sostituire i componenti</li><li>1 Specifiche</li><li>1 Come configurare le impostazioni di sistema</li><li>1 Come risolvere i problemi</li></ul>	<p><b>Guida dell'utente di Dell Precision™</b></p> <p><i>Guida in linea e supporto tecnico di Microsoft Windows XP</i></p>

	<ol style="list-style-type: none"> <li>1. Fare clic su <b>Start</b> → <b>Guida in linea e supporto tecnico</b> → <b>Guida dell'utente e di sistema</b> → <b>Guida dell'utente</b>.</li> <li>2. Fare clic sulla <i>Guida dell'utente</i> per il computer.</li> </ol>
<ol style="list-style-type: none"> <li>1 Numero di servizio e codice di servizio espresso</li> <li>1 Etichetta della licenza di Microsoft Windows</li> </ol>	<p><b>Numero di servizio e licenza Microsoft® Windows®</b></p> <p>Tali etichette sono situate sulla parte inferiore del computer.</p> <ol style="list-style-type: none"> <li>1 Usare il Numero di servizio per identificare il computer quando si accede al sito <b>support.dell.com</b> o si contatta il supporto tecnico.</li> </ol>  <ol style="list-style-type: none"> <li>1 Usare il codice di servizio espresso per indirizzare la chiamata al supporto tecnico di Dell.</li> </ol>
<ol style="list-style-type: none"> <li>1 Soluzioni - suggerimenti per la risoluzione dei problemi, articoli redatti da tecnici, corsi in linea e domande frequenti</li> <li>1 <b>Comunità</b> - discussione in linea con altri clienti Dell</li> <li>1 Aggiornamenti - informazioni di aggiornamento di componenti quali memoria, disco rigido e sistema operativo</li> <li>1 Servizio clienti - informazioni di contatto, sullo stato dell'ordine e della richiesta di servizio, sulla garanzia e sulle riparazioni</li> <li>1 Servizio e supporto - Stato della richiesta di servizio, contratto di assistenza, discussioni in linea con il supporto tecnico</li> <li>1 Riferimenti - documentazione per il computer, dettagli sulla configurazione del computer, specifiche dei prodotti e white paper</li> <li>1 Download - aggiornamenti dei driver, patch e software certificati</li> <li>1 Notebook System Software (NSS) - se si reinstalla il sistema operativo per il computer, va anche reinstallata l'utilità NSS. NSS fornisce aggiornamenti importanti per il sistema operativo e supporto per unità disco floppy USB Dell™ da 3,5 pollici, processori Intel®, unità ottiche e periferiche USB. L'utilità NSS è necessaria per il corretto funzionamento del computer Dell. Il software rileva automaticamente il computer e il sistema operativo e installa gli aggiornamenti adeguati alla propria configurazione.</li> </ol>	<p><b>Sito Web del supporto tecnico della Dell - support.dell.com</b></p> <p><b>N.B.</b> Selezionare il proprio Paese per visualizzare il sito di supporto adeguato.</p> <p>Per scaricare Notebook System Software:</p> <ol style="list-style-type: none"> <li>1. Visitare <b>support.dell.com</b>, selezionare il proprio Paese o settore commerciale, quindi immettere il Numero di servizio.</li> <li>2. Selezionare <b>Drivers &amp; Downloads</b> e fare clic su <b>Go</b> (Vai).</li> <li>3. Fare clic sul sistema operativo e ricercare la parola chiave <i>Notebook System Software</i>.</li> </ol> <p><b>N.B.</b> L'interfaccia dell'utente <b>support.dell.com</b> potrebbe variare in base alle selezioni.</p>
<ol style="list-style-type: none"> <li>1 Aggiornamenti del software ad una versione superiore e suggerimenti per la risoluzione dei problemi - Domande frequenti, argomenti importanti e condizioni generali dell'ambiente di elaborazione</li> </ol>	<p><b>Utilità Dell Support</b></p> <p>L'utilità Dell Support è un sistema automatizzato di aggiornamento e notifica installato sul computer. Questo supporto fornisce scansioni in tempo reale sulle condizioni dell'ambiente di elaborazione, sugli aggiornamenti del software e su informazioni pertinenti di supporto autonomo. È possibile accedere all'utilità Dell Support dall'icona  nella barra delle applicazioni. Per maggiori informazioni, consultare <a href="#">Utilità Dell Support</a>.</p>
<ol style="list-style-type: none"> <li>1 Come usare Windows XP</li> <li>1 Come gestire programmi e file</li> <li>1 Come personalizzare il desktop</li> </ol>	<p><b>Guida in linea e supporto tecnico di Windows</b></p> <ol style="list-style-type: none"> <li>1. Fare clic sul pulsante <b>Start</b>, quindi scegliere <b>Guida in linea e supporto tecnico</b>.</li> <li>2. Digitare una parola o una frase che descriva il problema e fare clic sull'icona a forma di freccia.</li> <li>3. Fare clic sull'argomento che descrive il problema.</li> <li>4. Seguire le istruzioni visualizzate sullo schermo.</li> </ol>
<ol style="list-style-type: none"> <li>1 Informazioni sull'attività di rete, sulla Power Management Wizard (Procedura guidata di gestione del risparmio di energia), sui tasti di scelta rapida e su altri elementi controllati da Dell QuickSet</li> </ol>	<p><b>Dell QuickSet Help (Guida di Dell QuickSet)</b></p> <p>Per visualizzare la <i>Dell QuickSet Help</i> (Guida di Dell QuickSet), fare clic col pulsante destro del mouse sull'icona  nella barra delle applicazioni di Microsoft® Windows®.</p> <p>Per maggiori informazioni su Dell QuickSet, consultare <a href="#">Dell™ QuickSet</a>.</p>
<ol style="list-style-type: none"> <li>1 Procedure di reinstallazione del sistema operativo</li> </ol>	<p><b>CD Operating System</b></p>

**N.B.** Il CD *Operating System* può essere opzionale e potrebbe non essere spedito col computer.

Il sistema operativo è già installato sul computer. Per reinstallare il sistema operativo, utilizzare il CD *Operating System* opzionale. Consultare [Reinstallazione di Windows XP](#).

Dopo aver reinstallato il sistema operativo, utilizzare il CD *Drivers and Utilities (ResourceCD)* per reinstallare i driver per le periferiche fornite assieme al computer.



**N.B.** Il colore del CD varia in base al sistema operativo ordinato.

---

[Torna alla pagina Sommario](#)

[Torna alla pagina Sommario](#)

## Glossario

### Guida dell'utente di Dell Precision™ M90

<a href="#">A</a>	<a href="#">I</a>	<a href="#">I</a>
<a href="#">B</a>	<a href="#">K</a>	<a href="#">U</a>
<a href="#">C</a>	<a href="#">L</a>	<a href="#">V</a>
<a href="#">D</a>	<a href="#">M</a>	<a href="#">W</a>
<a href="#">E</a>	<a href="#">N</a>	<a href="#">X</a>
<a href="#">F</a>	<a href="#">P</a>	<a href="#">Z</a>
<a href="#">G</a>	<a href="#">R</a>	
<a href="#">H</a>	<a href="#">S</a>	

I termini contenuti in questo glossario vengono forniti esclusivamente a titolo informativo e possono descrivere funzioni incluse o meno nel computer in uso.

---

## A

**ACPI** - Acronimo di Advanced Configuration and Power Interface (Interfaccia di alimentazione e configurazione avanzata) - Specifica di gestione del risparmio di energia che consente ai sistemi operativi Microsoft® Windows® di attivare la modalità standby o sospensione di un computer in modo che le periferiche collegate consumino meno energia elettrica.

**AGP** - Acronimo di Accelerated Graphics Port (Porta grafica accelerata) - Porta grafica dedicata che consente di usare la memoria di sistema per operazioni video. L'AGP è in grado di produrre immagini uniformi a 16,8 milioni di colori grazie a un'interfaccia più veloce tra i circuiti del sistema video e la memoria del computer.

**alloggiamento per moduli** - Alloggiamento che supporta periferiche quali unità ottiche, una batteria secondaria o un modulo Dell TravelLite™.

**ALS** - Acronimo di Ambient Light Sensor (Sensore di luminosità ambientale).

**APR** - Acronimo di Advanced Port Replicator (Replicatore di porta avanzato) - Periferica di alloggiamento che consente di usare un monitor, una tastiera, un mouse e altre periferiche esterni con il computer portatile.

**area di notifica** - Area della barra delle applicazioni di Windows che contiene icone che consentono di accedere rapidamente a programmi e funzioni del computer, quali l'orologio, il Controllo volume e la finestra di stato della stampa. Nota anche come *barra delle applicazioni*.

**arresto** - Processo che comprende la chiusura delle finestre e dei programmi aperti, l'uscita dal sistema operativo e lo spegnimento del computer. Se si spegne il computer prima di completare una chiusura è possibile che siano persi dei dati.

**ASF** - Acronimo di Alert Standard Format (Formato standard di avviso) - Standard che consente di definire un meccanismo per l'invio di resoconti di avvisi hardware e software a una console di gestione. Il formato ASF è indipendente da piattaforma e sistema operativo.

**autonomia della batteria** - Periodo di tempo (minuti oppure ore) durante il quale la batteria di un computer portatile è in grado mantenere la carica mentre alimenta un computer.

---

## B

**backup** - Copia di un programma o di un file di dati eseguita su disco floppy, CD, DVD o disco rigido. Come misura precauzionale, è consigliabile eseguire con regolarità la copia di riserva dei file di dati archiviati sul disco rigido.

**barra delle applicazioni** - Vedere *area di notifica*.

**batteria** - Fonte di alimentazione interna ricaricabile usata con i computer portatili quando questi non sono collegati a un adattatore c.a. e a una presa elettrica.

**BIOS** - Acronimo di Basic Input/Output System (Sistema di input/output di base) - Programma, o utilità, con funzione di interfaccia tra i componenti hardware del computer e il sistema operativo. La modifica di queste impostazioni è consigliabile solo agli utenti che ne comprendono gli effetti sul computer. Noto anche come *Installazione del sistema*.

**bit** - La più piccola unità di dati interpretata dal computer.

**bps** - Acronimo di bit per secondo - Unità standard per la misurazione della velocità di trasmissione dei dati.

**BTU** - Acronimo di British Thermal Unit (Unità termica britannica) - Unità di misura per l'emissione di calore.

**bus** - Canale di comunicazione che consente la trasmissione di informazioni tra i componenti di un computer.

**bus locale** - Bus di dati che fornisce un canale ad alta velocità tra le periferiche e il processore.

**byte** - Unità di base usata dal computer per i dati. Un byte è di solito uguale ad 8 bit.

---

## C

**C** - Abbreviazione di Celsius - Scala di misurazione della temperatura dove 0° è il punto di congelamento dell'acqua e 100° il punto di ebollizione.

**c.a.** - Abbreviazione di corrente alternata - Tipo di corrente elettrica che alimenta il computer quando si collega il cavo di alimentazione dell'adattatore c.a. a una presa elettrica.

**cache** - Meccanismo speciale di archiviazione ad alta velocità che può corrispondere a una porzione riservata della memoria principale o a una periferica di archiviazione indipendente ad alta velocità. La cache migliora l'efficienza di molte operazioni del processore.

**cache di primo livello (L1)** - Cache primaria all'interno del processore.

**cache di secondo livello (L2)** - Cache secondaria, che può essere esterna o integrata nell'architettura del processore.

**carnet** - Documento doganale internazionale che facilita l'importazione temporanea in Paesi stranieri. È anche noto come *passaporto delle merci*.

**cartella** - Area su un disco o un'unità usata per organizzare e raggruppare dei file. È possibile visualizzare e ordinare in vari modi i file in una cartella, ad esempio alfabeticamente, per data e per dimensioni.

**CD** - Acronimo di Compact Disc (Disco compatto) - Formato ottico di supporti di archiviazione, usato in generale per programmi audio e software.

**CD avviabile** - CD che è possibile usare per avviare il sistema. È consigliabile avere sempre a disposizione un CD o un disco floppy avviabile in caso il disco rigido risulti danneggiato o il computer sia stato infettato da un virus. Il *CD Drivers and Utilities* o *Resource CD* è un CD avviabile.

**CD-R** - Acronimo di Compact Disc Recordable (Disco compatto registrabile) - Versione registrabile di un CD. I dati possono essere registrati solo una volta su un CD-R. Una volta registrati, i dati non possono essere cancellati o sovrascritti.

**CD-RW** - Acronimo di Compact Disc Rewritable (Disco compatto riscrivibile) - Versione riscrivibile di un CD. Su un disco CD-RW è possibile scrivere i dati, quindi cancellarli e sovrascriverli (riscrittura).

**COA** - Acronimo di Certificate of Authenticity (Certificato di autenticità) - Codice alfanumerico di Windows riportato su un'etichetta adesiva apposta sul computer. Questo codice è anche noto come *Product Key* o *Numero di serie*.

**codice di servizio espresso** - Codice numerico riportato su un'etichetta adesiva apposta sul computer Dell™. Usare il codice di servizio espresso quando si contatta il supporto tecnico della Dell. Il sistema di codici di servizio espresso potrebbe non essere disponibile in tutti i Paesi.

**collegamento** - Icona che consente di accedere rapidamente a programmi, file, cartelle e unità usati con frequenza. Quando si posiziona un collegamento sul desktop di Windows e si fa doppio clic sull'icona, è possibile aprirne la cartella o il file corrispondente senza doverli prima trovare. Le icone dei collegamenti non cambiano la posizione dei file. Se si elimina un collegamento, il file originale non ne è influenzato. È inoltre possibile rinominare l'icona di un collegamento.

**combinazione di tasti** - Comando che richiede all'utente di premere più tasti contemporaneamente.

**connettore DIN** - Connettore rotondo a sei piedini conforme agli standard DIN (Deutsche Industrie Norm-Norma dell'industria tedesca) solitamente usato per collegare i connettori dei cavi di tastiera o mouse PS/ 2.

**connettore parallelo** - Porta di I/O usata spesso per collegare una stampante parallela al computer. Nota anche come *porta LTP*.

**connettore seriale** - Porta di I/O usata spesso per collegare al computer periferiche quale un palamare digitale o una fotocamera digitale.

**controller** - Chip che controlla il trasferimento di dati tra il processore e la memoria oppure tra il processore e le periferiche.

**controller video** - Circuiti su una scheda video o sulla scheda di sistema (nei computer con controller video integrato) che controllano le funzioni video, in combinazione con il monitor, del computer.

**CRIMM** - Acronimo di Continuity Rambus In-line Memory Module (Modulo di memoria Rambus in linea di continuità) - Modulo speciale privo di chip di memoria che viene usato per riempire gli slot RIMM non usati.

**cursore** - Indicatore su un monitor o uno schermo che indica la posizione in cui verrà effettuata la prossima operazione da tastiera, touchpad o mouse. Spesso è rappresentato come una barra verticale lampeggiante, un carattere di sottolineatura o una piccola freccia.

---

## D

**disco avviabile** - Disco che è possibile usare per avviare il sistema. È consigliabile avere sempre a disposizione un CD o un disco floppy avviabile in caso il disco rigido risulti danneggiato o il computer sia stato infettato da un virus.

**disco rigido** - Unità che legge e scrive dati su un disco rigido.

**dispositivi di protezione da sovracorrente** - Evitano che picchi di tensione, come quelli che possono verificarsi durante un temporale, arrivino al computer attraverso la presa elettrica. I dispositivi di protezione da sovracorrente non sono efficaci contro i fulmini o i cali di tensione che si verificano quando il valore della tensione scende oltre il 20 per cento del livello nominale della tensione della linea c.a.

Le connessioni di rete non possono essere protette dai dispositivi di protezione da sovracorrente. Scollegare sempre il cavo di rete dal connettore di rete durante le tempeste elettriche.

**dissipatore di calore** - Lastra metallica su alcuni processori che facilita la dissipazione del calore.

**DMA** - Acronimo di Direct Memory Access (Accesso diretto alla memoria) - Canale che consente il trasferimento diretto di determinati tipi di dati tra la memoria RAM e una periferica, senza intervento da parte del processore.

**DMTF** - Acronimo di Distributed Management Task Force - Consorzio di aziende produttrici di hardware e software che sviluppano standard gestionali per ambienti Internet, aziendali, di rete e di desktop distribuiti.

**dominio** - Gruppo di computer, programmi e periferiche in rete che sono amministrati come una sola unità tramite regole e procedure comuni per l'uso da parte di un gruppo specifico di utenti. Un utente accede al dominio per accedere alle risorse.

**DRAM** - Acronimo di Dynamic Random-Access Memory (Memoria dinamica ad accesso casuale) - Tipo di memoria che consente di archiviare le informazioni in circuiti integrati contenenti dei condensatori.



**driver** - Software che consente al sistema operativo di controllare periferiche quali una stampante. Molte periferiche non funzioneranno correttamente se sul computer non è installato il driver appropriato.

**driver di periferica** - Vedere *driver*.

**DSL** - Acronimo di Digital Subscriber Line (Linea sottoscrittore digitale) - Tecnologia che fornisce una connessione Internet continua ad alta velocità attraverso una linea telefonica analogica.

**durata della batteria** - Periodo di tempo (anni) durante il quale la batteria di un computer portatile può essere scaricata e ricaricata.

**DVD** - Acronimo di Digital Versatile Disc (Disco versatile digitale) - Disco ad alta capacità solitamente usato per archiviare filmati. Le unità DVD leggono anche la maggior parte dei CD.

**DVD-R** - Acronimo di Digital Versatile Disc Recordable (Disco versatile digitale registrabile) - Versione registrabile di un DVD. I dati possono essere registrati solo una volta su un DVD-R. Una volta registrati, i dati non possono essere cancellati o sovrascritti.

**DVD+RW** - Acronimo di Digital Versatile Disc ReWritable (Disco versatile digitale riscrivibile) - Versione riscrivibile di un DVD. Su un disco DVD+RW è possibile scrivere i dati, quindi cancellarli e sovrascriverli (riscrittura). La tecnologia DVD+RW è diversa dalla tecnologia DVD-RW.

**DVI** - Acronimo di Digital Video Interface (Interfaccia video digitale) - Standard per la trasmissione digitale tra un computer ed uno schermo video digitale.

---

## E

**ECC** - Acronimo di Error Checking and Correction (Controllo e correzione degli errori) - Tipo di memoria che include circuiti speciali adibiti alla verifica dell'accuratezza dei dati sia in entrata che in uscita dalla memoria.

**ECP** - Acronimo di Extended Capabilities Port (Porta con capacità ampliate) - Connettore parallelo progettato per consentire un migliore trasferimento bidirezionale dei dati. Analogamente all'EPP usa l'accesso diretto alla memoria per trasferire i dati, migliorando spesso le prestazioni.

**editor di testo** - Programma usato per creare e modificare file contenenti solo testo. Blocco note di Windows, ad esempio, è un editor di testo. Gli editor di testo di solito non forniscono il ritorno a capo automatico né la funzionalità di formattazione (l'opzione per sottolineare, modificare i tipi di carattere e così via).

**EIDE** - Acronimo di Enhanced Integrated Device Electronics (IDE potenziata) - Versione potenziata dell'interfaccia IDE per dischi rigidi e unità CD.

**ENERGY STAR®** - Requisiti specificati dall'Environmental Protection Agency che riducono il consumo complessivo di elettricità.

**EPP** - Acronimo di Enhanced Parallel Port (Porta parallela avanzata) - Modello di connettore parallelo per il trasferimento bidirezionale dei dati.

**ESD** - Acronimo di Electrostatic Discharge (Scarica elettrostatica) - Rapida emissione di elettricità statica. L'ESD può danneggiare i circuiti integrati che si trovano nel computer e nelle apparecchiature di comunicazione.

**ExpressCard** - Scheda d'I/O rimovibile conforme allo standard PCMCIA. I modem e le schede di rete sono tipi comuni di schede ExpressCard. Le ExpressCards supportano gli standard PCI Express e USB 2.0.

---

## F

**Fahrenheit** - Scala di misurazione della temperatura dove 32° è il punto di congelamento dell'acqua e 212° il punto di ebollizione.

**FCC** - Acronimo di Federal Communications Commission - Autorità statunitense responsabile dell'applicazione di normative sulle comunicazioni che stabiliscono il livello massimo consentito di radiazioni emesse da computer e altre apparecchiature elettroniche.

**file della guida** - File contenente informazioni descrittive o istruzioni relative a un prodotto. Alcuni file della guida sono associati a un programma particolare, ad esempio la *Guida in linea* di Microsoft Word. Altre guide in linea funzionano come fonti di riferimento autonome. Le estensioni più comuni dei file della guida sono **.hlp** o **.chm**.

**file Leggimi** - File di testo fornito con il prodotto hardware o software. Di solito, i file Leggimi forniscono informazioni sull'installazione e descrivono nuovi miglioramenti dei prodotti o correzioni che non sono state ancora documentate.

**floppy** - Supporto di archiviazione elettromagnetica. Noto anche come dischetto floppy o disco floppy.

**formattazione** - Processo di preparazione di un disco rigido o di un dischetto per l'archiviazione di file. Quando un'unità o un disco sono formattati, le informazioni esistenti su questi sono perse.

**frequenza di aggiornamento** - Frequenza di ricarica delle linee orizzontali dello schermo (a volte anche nota come *frequenza verticale*) misurata in Hz. Lo sfarfallio del video visibile all'occhio umano diminuisce con l'aumentare della frequenza di aggiornamento.

**FSB** - Acronimo di Front Side Bus (Bus anteriore) - Percorso dei dati e interfaccia fisica tra processore e RAM.

**FTP** - Acronimo di File Transfer Protocol (Protocollo di trasferimento dei file) - Protocollo Internet standard usato per lo scambio di file tra computer connessi a Internet.

---

## G

**G** - Abbreviazione di gravità - Unità di misura di peso e forza.

**GB** - Abbreviazione di gigabyte - Unità di misura di archiviazione dei dati equivalente a 1024 MB (1.073.741.824 di byte), Ma quando si riferisce alla memoria del disco rigido, tale valore è spesso arrotondato a 1.000.000.000 byte.

**GHz** - Abbreviazione di gigahertz - Unità di misura della frequenza equivalente a mille milioni di Hz o a mille MHz. La velocità dei processori, dei bus e delle

interfacce dei computer viene spesso misurata in GHz.

**GUI** - Acronimo di Graphical User Interface (Interfaccia dell'utente grafica) - Software che interagisce con l'utente attraverso menu, finestre e icone. La maggior parte dei programmi eseguiti sui sistemi operativi Windows sono GUI.

---

## H

**HTML** - Acronimo di Hypertext Markup Language (Linguaggio di marcatura ipertestuale) - Insieme di codici inseriti in una pagina Web per la visualizzazione in un browser Internet.

**HTTP** - Acronimo di Hypertext Transfer Protocol (Protocollo di trasferimento di ipertesto) - Protocollo per lo scambio di file tra computer connessi a Internet.

**Hz** - Abbreviazione di hertz - **Unità di misura della frequenza equivalente a 1 ciclo per secondo.** Computer e dispositivi elettronici sono spesso misurati in kilohertz (kHz), megahertz (MHz), gigahertz (GHz) o terahertz (THz).

---

## I

**IC** - Acronimo di Integrated Circuit (Circuito integrato) - Wafer di semiconduttori o chip su cui vengono montati migliaia o milioni di minuscoli componenti elettronici per l'uso in computer e apparecchiature audio e video.

**IDE** - Acronimo di Integrated Device Electronics (Disco con elettronica di controllo integrata) - Interfaccia per periferiche di archiviazione di massa in cui il controller è integrato nel disco rigido o nell'unità CD.

**IEEE 1394** - Institute of Electrical and Electronics Engineers, Inc. - Bus seriale dalle prestazioni elevate che consente di collegare al computer periferiche conformi a IEEE 1394, quali fotocamere digitali e riproduttori di DVD.

**EM** - Acronimo di Electromagnetic Interference (EMI - Interferenza elettromagnetica) - Interferenza elettrica causata da radiazioni elettromagnetiche.

**indirizzo di I/O** - Indirizzo nella memoria RAM associato a una specifica periferica, ad esempio al connettore seriale o parallelo oppure a uno slot di espansione, che consente al processore di comunicare con quella periferica.

**indirizzo di memoria** - Posizione specifica nella RAM in cui vengono temporaneamente archiviati i dati.

**Installazione del sistema** - Utilità con funzione di interfaccia tra i componenti hardware del computer e il sistema operativo. Questo programma consente di impostare le opzioni selezionabili dall'utente nel BIOS, quali la data e l'ora o la password del sistema. La modifica di queste impostazioni è consigliabile solo agli utenti che ne comprendono gli effetti sul computer.

**integrato** - Attributo riferito a componenti che risiedono fisicamente sulla scheda di sistema del computer. Sinonimo di *incorporato*.

**I/O** - Abbreviazione di input/output - Il termine si riferisce a un'operazione o una periferica che immette ed estrae dati dal computer. Le tastiere e le stampanti sono periferiche di I/O.

**IrDA** - Acronimo di Infrared Data Association - Organizzazione preposta alla creazione di standard internazionali per la comunicazione a infrarossi.

**IRQ** - Acronimo di Interrupt Request (Richiesta di interrupt) - **Canale elettronico assegnato a una specifica periferica affinché possa comunicare con il processore. A ciascun collegamento di periferica deve essere assegnato un IRQ. Anche se è possibile assegnare lo stesso IRQ a due periferiche, non ne è consentito il funzionamento simultaneo.**

**ISP** - Acronimo di Internet Service Provider (Fornitore di servizi Internet) - **Società che consente all'utente di collegarsi al proprio server host per accedere direttamente a Internet, inviare e ricevere messaggi di posta elettronica e accedere a siti Web.** Di norma, l'ISP fornisce, a pagamento, un pacchetto software, un nome utente e i numeri di telefono necessari per effettuare il collegamento al server.

---

## K

**Kb** - Abbreviazione di kilobit - **Unità di dati equivalente a 1024 bit che consente di misurare la capacità di memoria dei circuiti integrati.**

**KB** - Abbreviazione di kilobyte - **Unità di dati equivalente a 1024 bit; tuttavia, nell'uso comune viene spesso riferito a unità di 1000 byte.**

**kHz** - Abbreviazione di kilohertz - **Unità di misura della frequenza equivalente a 1000 Hz.**

---

## L

**LAN** - Acronimo di Local Area Network (Rete locale) - **Rete di computer estesa a una piccola area. Una LAN è di solito confinata ad un edificio o a pochi edifici vicini. È possibile collegare due LAN tra loro, qualunque sia la distanza, tramite linee telefoniche e sistemi ad onde radio in modo da formare una WAN (Wide Area Network).**

**LCD** - Acronimo di Liquid Crystal Display (Schermo a cristalli liquidi) - La tecnologia usata dagli schermi dei computer portatili e dagli schermi piatti.

**LED** - Acronimo di Light Emitting Diode (Diode ad emissione luminosa) - Componente elettronico ad emissione luminosa che indica lo stato del computer.

**lettore CD** - Software usato per riprodurre CD musicali. Il lettore CD visualizza una finestra contenente pulsanti che consentono di riprodurre un CD.

**lettore DVD** - Software usato per riprodurre filmati DVD. Il lettore DVD visualizza una finestra contenente pulsanti che consentono di riprodurre un filmato.

**LPT** - Acronimo di Line Print Terminal (Terminale per stampante di riga) - Identificativo di una connessione parallela a una stampante o a un'altra periferica

parallela.

---

## M

**mappatura della memoria** - Processo in base al quale all'avvio il computer assegna indirizzi di memoria a posizioni fisiche, affinché le periferiche e il software possano identificare le informazioni a cui il processore ha accesso.

**Mb** - Abbreviazione di megabit - Unità di misura della capacità dei chip di memoria equivalente a 1024 Kb.

**Mbps** - Acronimo di megabit per secondo - Corrisponde a 1 milione di bit per secondo. Questa misura è di solito utilizzata per velocità di trasmissione per reti e modem.

**MB** - Abbreviazione di megabyte - Unità di misura di archiviazione dei dati equivalente a 1.048.576 byte. 1 MB corrisponde a 1024 KB. Quando si riferisce alla memoria del disco rigido, tale valore è spesso arrotondato a 1.000.000 di byte.

**MB/sec** - Abbreviazione di megabyte per secondo - Corrisponde a 1 milione di byte per secondo. Tale misura in genere viene usata per indicare la velocità di trasferimento dei dati.

**memoria** - Area in cui vengono temporaneamente archiviati i dati. Poiché l'archiviazione dei dati in memoria non è permanente, si consiglia di salvare con frequenza i file durante il lavoro e di salvarli prima di arrestare il sistema. Il computer è in grado di contenere diverse forme di memoria, ad esempio RAM, ROM e memoria video. Frequentemente, la parola memoria è utilizzata come sinonimo di RAM.

**memoria video** - Tipo di memoria costituita da chip dedicati alle funzioni video. La memoria video è di solito più veloce della memoria di sistema. La quantità di memoria video installata influenza decisamente il numero di colori che un programma è in grado di visualizzare.

**MHz** - Abbreviazione di megahertz - Misura della frequenza equivalente a 1 milione di cicli per secondo. La velocità dei processori, dei bus e delle interfacce dei computer viene tipicamente misurata in MHz.

**modalità a schermo doppio** - Impostazione di visualizzazione che consente di usare un monitor esterno come estensione dello schermo. Nota anche come *modalità video estesa*.

**modalità di sospensione** - Modalità di gestione del risparmio di energia la cui attivazione comporta il salvataggio di tutti i dati in memoria in un'area riservata sul disco rigido e, quindi, lo spegnimento del computer. Quando si riavvia il sistema, le informazioni di memoria salvate sul disco rigido sono automaticamente ripristinate.

**modalità grafica** - Modalità video che può essere definita in termini di x pixel orizzontali per y pixel verticali per z colori. Le modalità grafiche possono visualizzare una varietà illimitata di forme e di tipi di caratteri.

**modalità standby** - Modalità di gestione del risparmio di energia che arresta tutte le operazioni del computer non necessarie allo scopo di risparmiare energia.

**modalità video** - Modalità che determina il modo in cui il testo e le immagini vengono visualizzate su un monitor. Il software basato su immagini, ad esempio i sistemi operativi Windows, viene visualizzato in modalità video che possono essere definite in termini di x pixel orizzontali per y pixel verticali per z colori. Il software basato su caratteri, ad esempio un editor di testo, viene visualizzato in modalità video che possono essere definite in termini di x colonne per y righe di caratteri.

**modalità video estesa** - Impostazione di visualizzazione che consente di usare un monitor secondario come estensione dello schermo. Nota anche come *modalità a schermo doppio*.

**modem** - Periferica che consente al computer di comunicare con altri computer tramite linee telefoniche analogiche. Esistono tre tipi di modem: esterno, a scheda PC e interno. Si utilizza tradizionalmente il modem per connettersi a Internet e scambiare messaggi di posta elettronica.

**moduli di memoria** - Piccola scheda di circuiti contenente chip di memoria collegata alla scheda di sistema.

**modulo da viaggio** - Dispositivo in plastica da inserire nell'alloggiamento per moduli di un computer portatile per ridurre il peso del computer.

**monitor** - Periferica ad alta risoluzione, simile a un televisore, che visualizza l'output del computer.

**mouse** - Periferica di puntamento che controlla i movimenti del cursore sullo schermo. Per spostare il puntatore o il cursore sullo schermo, in genere il mouse viene fatto scivolare su una superficie piana e rigida.

**ms** - Abbreviazione di millisecondo - Unità temporale equivalente a un millesimo di secondo. I tempi di accesso delle periferiche di archiviazione sono spesso misurati in ms.

---

## N

**NIC** - Vedere *scheda di rete*.

**ns** - Abbreviazione di nanosecondo - Unità temporale equivalente a un milionesimo di secondo.

**Numero di servizio** - Etichetta con codice a barre posta sul computer che consente di identificare il computer quando l'utente accede al sito Web del supporto tecnico della Dell, all'indirizzo [support.dell.com](http://support.dell.com), o contatta il personale del supporto tecnico e dell'assistenza tecnica clienti della Dell.

**NVRAM** - Acronimo di NonVolatile Random Access Memory (Memoria non volatile ad accesso casuale) - Tipo di memoria che conserva i dati quando si spegne il computer o in presenza di un'interruzione dell'alimentazione esterna. La memoria NVRAM viene usata per conservare le informazioni di configurazione del computer quali data, ora e altre opzioni dell'installazione del sistema che possono essere impostate dall'utente.

---

## P

**Pannello di controllo** - Un'utilità di Windows che consente all'utente di modificare le impostazioni del sistema operativo e dell'hardware, come ad esempio le

impostazioni dello schermo.

**partizione** - Area fisica di archiviazione sul disco rigido assegnata a una o più aree di archiviazione logiche dette unità logiche. Ciascuna partizione può contenere più unità logiche.

**PCI** - Acronimo di Peripheral Component Interconnect (Interconnessione di componenti periferici) - Il bus locale PCI supporta percorsi di dati a 32 e a 64 bit e fornisce un canale dati ad alta velocità per lo scambio di informazioni tra il processore e periferiche quali video, unità disco e reti.

**PCI Express** - Una modifica all'interfaccia PCI che aumenta la velocità di trasferimento dati fra il processore e le periferiche ad esso collegate. PCI Express è in grado di trasferire dati a velocità da 250 MB/sec a 4 GB/sec. Se la serie di chip PCI Express e la periferica sono in grado di operare a velocità diverse, operano a quella minore.

**PCMCIA** - Acronimo di Personal Computer Memory Card International Association - Organizzazione che definisce gli standard per le schede PC.

**periferica** - Dispositivo hardware, quale una stampante, un disco rigido o una tastiera, installato nel computer o collegato ad esso.

**periferica di alloggiamento** - Vedere *APR*.

**PIN** - Acronimo di Personal Identification Number (Numero di identificazione personale) - Sequenza di numeri e/o lettere usata per limitare l'accesso non autorizzato a reti di computer e altri sistemi protetti.

**PIO** - Acronimo di Programmed Input/Output (I/O programmato) - Metodo per il trasferimento di dati tra due unità che usa il processore come parte del percorso dei dati.

**pixel** - Un singolo punto su uno schermo. I pixel sono disposti in righe e colonne per creare immagini. Una risoluzione video, ad esempio 800 x 600, è espressa come il numero di pixel in orizzontale per il numero di pixel in verticale.

**Plug and Play** - Capacità del computer di configurare automaticamente le periferiche. Ciò garantisce installazione e configurazione automatiche e compatibilità con l'hardware esistente se il BIOS, il sistema operativo e tutte le periferiche sono compatibili con Plug and Play.

**POST** - Acronimo di Power-On Self-Test (Auto-test all'accensione) - Programmi di diagnostica caricati automaticamente dal BIOS che eseguono verifiche di base sui principali componenti del computer, quali memoria, dischi rigidi e video. Se durante l'esecuzione del POST non viene rilevato alcun problema, il computer continua l'avvio.

**processore** - Chip del computer che interpreta ed esegue le istruzioni di un programma. Il processore è anche detto CPU (Unità centrale di elaborazione).

**programma** - Qualsiasi tipo di software per l'elaborazione di dati, compresi i fogli di calcolo, gli elaboratori di testi, i database e i giochi. Il funzionamento dei programmi richiede un sistema operativo.

**programma di installazione** - Programma che consente di installare e configurare l'hardware e il software. I programmi **setup.exe** o **install.exe** vengono forniti con la maggior parte dei pacchetti software per Windows. Il programma di installazione è diverso dall'installazione del sistema.

**protetto da scrittura** - Detto di file o supporto che non è possibile modificare. Si consiglia di usare la protezione da scrittura per evitare la modifica o la distruzione accidentale di dati. Per proteggere da scrittura un disco floppy da 3,5 pollici, farne scivolare la linguetta di protezione da scrittura alla posizione aperta.

**PS/2** - Acronimo di Personal System/2 - Tipo di connettore per il collegamento di una tastiera, di un mouse o di un tastierino numerico compatibile con PS/2.

**PXE** - Acronimo di Pre-boot eXecution Environment (Ambiente di esecuzione preavviamento) - Standard WfM (Wired for Management) che consente di configurare e avviare in remoto computer in rete che non dispongono di un sistema operativo.

---

## R

**RAID** - Acronimo di Redundant Array of Independent Disks (Matrice ridondante di dischi indipendenti) - Un metodo per fornire ridondanza dei dati. Alcune comuni realizzazioni di RAID sono RAID 0, RAID 1, RAID 5, RAID 10 e RAID 50.

**RAM** - Acronimo di Random-Access Memory (Memoria ad accesso casuale) - L'area di memoria temporanea principale per i dati e le istruzioni dei programmi. Le informazioni archiviate nella RAM vengono cancellate quanto si arresta il sistema.

**Rete a banda larga mobile** - Una rete dati senza fili ad alta velocità che utilizza la tecnologia cellulare e copre un'area geografica molto maggiore di una WLAN. Nota anche come *WWAN*.

**RFI** - Acronimo di Radio Frequency Interference (Interferenza di radiofrequenza) - Interferenza che viene generata a frequenze radio specifiche comprese nell'intervallo tra 10 kHz e 100.000 MHz. Le frequenze radio si collocano all'estremità inferiore dello spettro di frequenza elettromagnetica e sono maggiormente suscettibili ad interferenze rispetto alle radiazioni caratterizzate da una frequenza superiore, quali raggi infrarossi e luce.

**risoluzione** - Nitidezza di un'immagine riprodotta da una stampante o visualizzata su un monitor. L'immagine è tanto più nitida quanto maggiore è la risoluzione.

**risoluzione video** - Vedere *risoluzione*.

**ROM** - Acronimo di Read-Only Memory (Memoria di sola lettura) - Tipo di memoria che consente di archiviare dati e programmi che non è possibile eliminare o modificare. A differenza della memoria RAM, la memoria ROM conserva i dati anche quando si arresta il sistema. Alcuni programmi essenziali per il funzionamento del computer risiedono nella ROM.

**RPM** - Acronimo di Revolutions Per Minute (Giri al minuto) - Indica il numero di giri effettuati in un minuto. La velocità del disco rigido viene spesso misurata in rpm.

**RTC** - Acronimo di Real Time Clock (Orologio in tempo reale) - Orologio alimentato a pila sulla scheda di sistema che mantiene la data e l'ora quando si arresta il sistema.

**RTCST** - Acronimo di Real Time Clock Reset (Reimpostazione dell'orologio in tempo reale) - Ponticello sulla scheda di sistema di alcuni computer che è spesso possibile usare per la risoluzione dei problemi.

---

## S

**ScanDisk** - Utilità Microsoft che controlla i file, le cartelle e la superficie del disco rigido per individuare eventuali errori. Questa utilità viene spesso eseguita al riavvio del sistema dopo un blocco del sistema.

**scheda di espansione** - Scheda dei circuiti che si innesta in uno slot di espansione sulla scheda di sistema di alcuni computer, espandendone le funzionalità. Alcuni esempi sono schede video, modem e audio.

**scheda di rete** - Chip che fornisce funzionalità di rete. Un computer può essere dotato di una scheda di rete integrata sulla scheda di sistema oppure può contenere una scheda PC con un adattatore. Una scheda di rete è anche nota come un *NIC* (Network Interface Controller - Controller d'interfaccia di rete).

**scheda di sistema** - La scheda di circuiti principale del computer. È anche nota come *scheda madre*.

**scheda PC** - Scheda di I/O rimovibile conforme allo standard PCMCIA. I modem e le schede di rete sono tipi comuni di schede PC.

**scheda PC estesa** - Scheda PC che, una volta installata, fuoriesce dal bordo dello slot per schede PC.

**scheda smart** - Scheda incorporata con un processore e un chip di memoria. Le schede smart consentono di autenticare un utente sui computer dotati di supporto per le schede smart.

**SDRAM** - Acronimo di Synchronous Dynamic Random-Access Memory (Memoria dinamica ad accesso casuale sincrona) - Tipo di DRAM sincronizzata con la velocità di clock ottimale del processore.

**SDRAM DDR** - Acronimo di SDRAM Double-Data-Rate (SDRAM a doppia velocità di dati) - Tipo di SDRAM che raddoppia la velocità del ciclo di burst dei dati, migliorando le prestazioni del sistema.

**SDRAM DDR2** - Acronimo di SDRAM Double-Data-Rate 2 (SDRAM a doppia velocità di dati 2) - Un tipo di SDRAM DDR che utilizza un prefetch a 4 bit e altre modifiche architetturali per aumentare la velocità di memoria ad oltre 400 MHz.

**sensore a infrarossi** - Porta che consente di trasferire dati tra il computer e periferiche compatibili a infrarossi senza dover usare una connessione via cavo.

**sequenza d'avvio** - Ordine delle periferiche da cui il computer prova ad avviare il sistema.

**sfondo** - Il motivo o l'immagine di sfondo del desktop di Windows. Per modificare lo sfondo, usare il Pannello di controllo di Windows. È anche possibile scansionare l'immagine preferita e renderla uno sfondo.

**SIM** - Acronimo di Subscriber Identity Module (Modulo identificativo abbonato). Una scheda SIM contiene un microchip che crittografa le trasmissioni voce e dati. Le schede SIM possono essere utilizzate nei telefoni o nei computer portatili.

**slot di espansione** - Connettore sulla scheda di sistema di alcuni computer che alloggia una scheda di espansione, collegandola al bus di sistema.

**software** - Tutto ciò che può essere archiviato a livello elettronico, ad esempio file o programmi del computer.

**software antivirus** - Programma sviluppato per identificare, isolare e/o eliminare virus dal computer.

**sola lettura** - Attributo associato a dati e file che l'utente può visualizzare ma non modificare o eliminare. Un file può avere uno stato di sola lettura se:

- o risiede su un CD, un DVD o un disco floppy fisicamente protetto da scrittura;
- o Si trova in rete in una directory sulla quale l'amministratore di sistema ha assegnato diritti solo a determinati utenti.

**S/PDIF** - Acronimo di Sony/Philips Digital Interface (Interfaccia digitale Sony/Philips) - Formato di file di trasferimento audio che consente di trasferire audio da un file all'altro senza convertirlo in e da un formato analogico, che potrebbe peggiorare la qualità.

**Strikezone™** - L'area rinforzata della base della piattaforma che protegge il disco rigido fungendo come una periferica di blocco quando un computer sperimenta urti risonanti o viene lasciato cadere (se il computer è acceso o spento).

**striping su dischi** - Tecnica per distribuire i dati su più unità disco. Lo striping consente di velocizzare le operazioni che accedono a dati archiviati su disco. Se viene usato lo striping su dischi, in genere, è possibile scegliere la dimensione dell'unità di dati o la larghezza.

**SVGA** - Acronimo di Super Video Graphics Array (Matrice grafica video avanzata) - Standard video per schede e controller video. Le risoluzioni SVGA tipiche sono 800 x 600 e 1024 x 768.

Il numero di colori e la risoluzione per un programma dipendono dalle capacità del monitor, dal controller video e dai relativi driver, nonché dalla quantità di memoria video installata nel computer.

**SXGA** - Acronimo di Super-eXtended Graphics Array (Matrice grafica super estesa) - Standard video per schede e controller video che supporta risoluzioni fino a 1280 x 1024.

**SXGA+** - Acronimo di Super-eXtended Graphics Array Plus (Matrice grafica super estesa più) - Standard video per schede e controller video che supporta risoluzioni fino a 1400 x 1050.

---

## T

**TAPI** - Acronimo di Telephony Application Programming Interface (Interfaccia di programmazione per applicazioni di telefonia) - Questa interfaccia consente ai programmi Windows di funzionare con un'ampia varietà di periferiche di telefonia, incluse quelle per la gestione di voce, dati, fax e video.

**Tecnologia senza fili Bluetooth®** - Standard della tecnologia senza fili per periferiche di rete a corto raggio (9 m) che consente alle periferiche abilitate di riconoscersi automaticamente.

---

## U

**UMA** - Acronimo di Unified Memory Allocation (Allocazione di memoria unificata) - Memoria di sistema allocata dinamicamente al video.

**unità CD** - Unità che usa la tecnologia ottica per leggere dati da CD.

**unità CD-RW** - Unità che consente di leggere i normali CD e di scrivere su dischi CD-RW (CD riscrivibili) e CD-R (CD registrabili). È possibile scrivere su dischi CD-RW più volte, ma è possibile scrivere su dischi CD-R solo una volta.

**unità CD-RW/DVD** - Unità, a volte detta unità combinata, che consente di leggere i normali CD e DVD e di scrivere su dischi CD-RW (CD riscrivibili) e CD-R (CD registrabili). È possibile scrivere su dischi CD-RW più volte, ma è possibile scrivere su dischi CD-R solo una volta.

**unità disco floppy** - Unità in grado di leggere e scrivere su dischi floppy.

**unità DVD** - Unità che usa la tecnologia ottica per leggere dati da DVD e CD.

**unità DVD+RW** - Unità che può leggere DVD e la maggiorparte dei supporti CD, e scrivere su dischi DVD+RW (DVD riscrivibili).

**unità ottica** - Unità che usa la tecnologia ottica per leggere o scrivere dati su DVD, CD e DVD+RW. Può essere costituita, ad esempio, da unità CD, unità DVD, unità CD-RW e unità combinate CD-RW/DVD.

**unità Zip** - Unità disco floppy ad alta capacità, sviluppata da Iomega Corporation, che usa dischi rimovibili da 3,5 pollici detti dischi Zip. I dischi Zip hanno dimensioni appena superiori a quelle dei normali dischi floppy, sono spessi circa il doppio e hanno una capacità di archiviazione di 100 MB.

**UPS** - Acronimo di Uninterruptible Power Supply (Gruppo di continuità) - Fonte di alimentazione di riserva che entra in funzione in caso di interruzione di corrente o quando la tensione raggiunge valori eccessivamente bassi. L'UPS garantisce il funzionamento del computer anche in assenza di corrente per un periodo di tempo limitato. I sistemi UPS di solito offrono la soppressione della sovracorrente e possono anche offrire la regolazione della tensione. I piccoli sistemi UPS forniscono alimentazione a batteria per alcuni minuti, al fine di consentire l'arresto del sistema.

**USB** - Acronimo di Universal Serial Bus (Bus seriale universale) - Interfaccia hardware per periferiche a bassa velocità come tastiere, mouse, joystick, scanner, altoparlanti, stampanti, periferiche a banda larga (DSL e modem via cavo), periferiche di imaging o periferiche di archiviazione compatibili USB. Tali periferiche vengono inserite direttamente in un connettore a 4 piedini sul computer oppure in un hub a più porte collegato al computer. È possibile collegare e scollegare le periferiche USB mentre il computer è in funzione, inoltre è possibile collegarle tra loro a margherita.

**Uscita TV S-Video** - Connettore che consente di collegare una periferica audio digitale o un televisore al computer.

**UTP** - Acronimo di Unshielded Twisted Pair (Doppino ritorto non schermato). Tipo di cavo usato nella maggior parte delle reti telefoniche e in alcune reti di computer. Per la protezione contro le interferenze elettromagnetiche, invece di impiegare una guaina di metallo intorno a ogni coppia di fili, vengono attorcigliate coppie di fili non schermati.

**UXGA** - Acronimo di Ultra eXtended Graphics Array (Matrice grafica ultra estesa) - Standard video per schede e controller video che supporta risoluzioni fino a 1600 x 1200.

---

## V

**V** - Abbreviazione di volt - Unità di misura della tensione elettrica o della forza elettromotrice. Un V viene rilevato in una resistenza di 1 ohm quando tale resistenza è attraversata da una corrente di 1 ampere.

**velocità del bus** - La velocità in MHz a cui un bus è in grado di trasferire dati.

**velocità di clock** - La velocità in MHz di funzionamento dei componenti del computer collegati al bus di sistema.

**virus** - Programma sviluppato per creare problemi o distruggere i dati archiviati nel computer. La diffusione di virus tra computer avviene tramite un disco infettato, software scaricato da Internet o allegati di posta elettronica. Quando un programma infettato viene eseguito, viene avviato anche il virus in esso contenuto.

Un tipo comune di virus è un virus di avvio, che è archiviato nei settori d'avvio di un disco floppy. Se il disco floppy è lasciato nell'unità quando il computer è spento e quindi acceso, il computer è infettato quando legge i settori d'avvio del disco floppy aspettandosi di trovare il sistema operativo. Se il computer è infetto, tale virus si riprodurrà e si diffonderà a tutti i dischi floppy che verranno letti o scritti usando il computer infetto, finché non si procede all'eliminazione.

---

## W

**W** - Abbreviazione di watt - Unità di misura della corrente elettrica. Un W è 1 ampere di corrente che fluisce ad 1 volt.

**Wh** - Abbreviazione di wattora - Unità di misura comunemente usata per indicare la capacità approssimativa di una batteria. Una batteria da 66 Wh, ad esempio, può fornire 66 W di corrente per 1 ora oppure 33 W per 2 ore.

**WLAN** - Acronimo di Wireless Local Area Network (Rete locale senza fili). Una serie di computer interconnessi che comunicano tra di loro tramite segnali radio utilizzando punti di accesso o router senza fili per fornire accesso ad Internet.

**WWAN** - Acronimo di Wireless Wide Area Network (Rete geografica senza fili). Vedere *Rete a banda larga mobile*. Una rete dati senza fili ad alta velocità che utilizza la tecnologia cellulare e copre un'area geografica molto maggiore di una WLAN.

**WXGA** - Acronimo di Wide-Aspect eXtended Graphics Array (Matrice grafica panoramica estesa) - Standard video per schede e controller video che supporta risoluzioni fino a 1280 x 800.

---

## X

**XGA** - Acronimo di eXtended Graphics Array (Matrice grafica estesa) - Standard video per schede e controller video che supporta risoluzioni fino a 1024 x 768.

---

## Z

**ZIF** - Acronimo di Zero Insertion Force (Forza di inserzione zero) - Tipo di zoccolo o connettore che consente di installare o rimuovere un chip del computer senza dover forzare in alcun modo il chip o lo zoccolo.

**Zip** - Formato di compressione dei dati ampiamente diffuso. I file compressi usando tale formato sono detti file Zip e di solito hanno l'estensione di file **.zip**. Un tipo particolare di file compresso è il file autoestraente, che presenta l'estensione di file **.exe**. Il file autoestraente viene automaticamente decompresso facendo doppio clic su di esso.

---

[Torna alla pagina Sommario](#)

[Torna alla pagina Sommario](#)

## Come ottenere assistenza

### Guida dell'utente di Dell Precision™ M90

- [Come ottenere assistenza](#)
- [Problemi relativi all'ordine](#)
- [Informazioni sui prodotti](#)
- [Restituzione di prodotti per riparazione o rimborso durante il periodo di garanzia](#)
- [Prima di chiamare](#)
- [Come contattare la Dell](#)

---

## Come ottenere assistenza

 **ATTENZIONE:** Se è necessario rimuovere il coperchio del computer, scollegare prima i cavi di alimentazione del computer e del modem dalle prese elettriche.

1. Completare le procedure in "Risoluzione dei problemi". Consultare [Risoluzione dei problemi](#).
2. Eseguire il programma Dell Diagnostics. Consultare [Dell Diagnostics](#).
3. Fare una copia dell'[Elenco di controllo della diagnostica](#) e compilarlo. Consultare [Elenco di controllo della diagnostica](#).
4. Usare la gamma completa di servizi in linea disponibili sul sito Web del supporto tecnico di Dell ([support.dell.com](http://support.dell.com)) per ottenere assistenza relativamente alle procedure di installazione e risoluzione dei problemi.
5. Se la procedura precedente non ha risolto il problema, rivolgersi alla Dell. Consultare [Come contattare la Dell](#).

**N.B.** Telefonare al supporto da una postazione vicina o davanti al computer in modo da poter eseguire le procedure necessarie fornite dal rappresentante di supporto.

**N.B.** Il sistema di codici di servizio espresso di Dell potrebbe non essere disponibile in tutti i Paesi.

Quando richiesto dal sistema telefonico automatizzato della Dell, immettere il proprio codice di servizio espresso per indirizzare la telefonata direttamente al personale di assistenza appropriato. Se il codice di servizio espresso non è disponibile, aprire la cartella **Dell Accessories**, fare doppio clic sull'icona **Codice del servizio espresso** e seguire le istruzioni.

Per istruzioni sull'uso del servizio di supporto, consultare [Servizio di supporto](#).

**N.B.** Alcuni dei servizi descritti non sono disponibili in Paesi al di fuori degli Stati Uniti. Per informazioni sulla disponibilità di tali servizi contattare il rappresentante Dell locale.

## Servizi in linea

È possibile accedere al sito Web del supporto tecnico di Dell all'indirizzo [support.dell.com](http://support.dell.com). Selezionare la propria area geografica nella pagina **WELCOME TO DELL SUPPORT** e immettere i dettagli richiesti per accedere alle informazioni e agli strumenti di supporto.

Per contattare la Dell elettronicamente usare i seguenti indirizzi:

- 1 World Wide Web

[www.dell.com/](http://www.dell.com/)

[www.dell.com/ap/](http://www.dell.com/ap/) (solo per i Paesi asiatici o dell'area del Pacifico)

[www.dell.com/jp](http://www.dell.com/jp/) (solo per il Giappone)

[www.euro.dell.com](http://www.euro.dell.com) (solo per l'Europa)

[www.dell.com/la/](http://www.dell.com/la/) (solo per i Paesi dell'America Latina)

[www.dell.ca](http://www.dell.ca) (solo per il Canada)

- 1 Protocollo di trasferimento dei file (FTP) anonimo

[ftp.dell.com/](http://ftp.dell.com/)

Accedere quale utente: `anonimo` e usare il proprio indirizzo di posta elettronica come password.

- 1 Servizio di supporto elettronico

[mobile\\_support@us.dell.com](mailto:mobile_support@us.dell.com)



support@us.dell.com

apsupport@dell.com (solo per i Paesi asiatici o dell'area del Pacifico)

support.jp.dell.com (solo per il Giappone)

support.euro.dell.com (solo per l'Europa)

1 Richiesta di offerta elettronica

apmarketing@dell.com (solo per i Paesi asiatici o per l'area del Pacifico)

sales\_canada@dell.com (solo per il Canada)

## Servizio AutoTech

Il servizio di supporto tecnico automatizzato AutoTech messo a disposizione da Dell fornisce risposte alle domande più frequenti poste dai clienti sui sistemi portatili e sui computer desktop.

Quando si contatta il servizio AutoTech verrà richiesto di selezionare l'argomento relativo alla domanda usando il telefono a toni a multifrequenza.

Il servizio AutoTech è attivo 24 ore al giorno, sette giorni su sette. È anche possibile accedere a questo servizio tramite il servizio di supporto tecnico. Per ottenere il numero di telefono da chiamare, consultare i [recapiti telefonici](#) per il proprio Paese.

## Servizio automatizzato di controllo dello stato dell'ordine

Per controllare lo stato di un prodotto Dell™ ordinato, accedere al sito Web [support.dell.com](#) o telefonare al servizio automatizzato di controllo dello stato dell'ordine. Una comunicazione registrata richiederà i dati necessari per localizzare e fornire informazioni sull'ordine. Per ottenere il numero di telefono da chiamare, consultare i [recapiti telefonici](#) per il proprio Paese.

## Servizio di supporto

Il servizio di supporto di Dell è disponibile 24 al giorno, sette giorni su sette, per rispondere a qualsiasi domanda relativa ai prodotti hardware Dell. Il personale del supporto si serve di strumenti di diagnostica computerizzata per poter fornire risposte accurate e veloci.

Per contattare il servizio di supporto tecnico di Dell, consultare "[Come ottenere assistenza](#)", quindi chiamare il numero di telefono relativo al proprio Paese riportato in [Come contattare la Dell](#).

---

## Problemi relativi all'ordine

In caso di problemi con il proprio ordine, quali componenti mancanti, componenti sbagliati o fatturazione imprecisa, contattare l'assistenza clienti Dell. Durante la telefonata, tenere a portata di mano la propria fattura o la distinta di imballaggio. Per ottenere il numero di telefono da chiamare, consultare i [recapiti telefonici](#) per il proprio Paese.

---

## Informazioni sul prodotto

Per ottenere informazioni su altri prodotti forniti da Dell o inoltrare un ordine d'acquisto, visitare il sito Web di Dell all'indirizzo [www.dell.com](#). Per ottenere il numero di telefono da chiamare per parlare con uno specialista dell'ufficio vendite, consultare i [recapiti telefonici](#) per il proprio Paese.

---

## Restituzione di prodotti per riparazione o rimborso durante il periodo di garanzia

Preparare tutti gli articoli da restituire, siano essi da riparare o per ottenere un rimborso, nel modo seguente.

1. Contattare Dell per ottenere il numero di autorizzazione per la restituzione dei materiali (RMA) che dovrà essere riportato in modo ben visibile sulla parte esterna dell'imballo.

Per ottenere il numero di telefono da chiamare per il Paese, consultare [Come contattare la Dell](#).

2. Allegare una copia della fattura ed una lettera nella quale si specificano i motivi della restituzione.
3. Allegare una copia dell'Elenco di controllo della diagnostica (consultare [Elenco di controllo della diagnostica](#)), indicante le prove effettuate e i messaggi di errore riportati dal programma Dell Diagnostics (consultare [Dell Diagnostics](#)).
4. Se l'oggetto viene restituito per ottenere un rimborso, allegare tutti gli accessori che appartengono a tale prodotto (cavi di alimentazione, dischi floppy del software, documentazione, ecc.).

5. Imballare l'apparecchiatura che va restituita nel materiale d'imballaggio originale (o equivalente).

L'utente è responsabile dell'assicurazione del prodotto restituito, e si assume il rischio di eventuali perdite durante la spedizione alla Dell. Non vengono accettate spedizioni Contanti alla Consegna (COD).

Gli oggetti restituiti che non soddisfino tutti i precedenti requisiti saranno rifiutati dall'ufficio ricezione merci di Dell e rispediti al mittente.

## Prima di chiamare

**N.B.** Prima di chiamare, assicurarsi di avere a disposizione il codice di servizio espresso, Il codice consente al sistema telefonico d'instradamento automatizzato della Dell d'inoltrare la telefonata in modo più efficiente.

Ricordarsi di compilare l'[Elenco di controllo della diagnostica](#). Se possibile, prima di contattare la Dell per richiedere supporto tecnico, avviare il sistema e usare un telefono vicino al computer. Potrebbe venire richiesto di digitare alcuni comandi da tastiera, riferire informazioni dettagliate durante le operazioni o tentare di seguire procedure per la risoluzione del problema la cui esecuzione è possibile solo sul computer stesso. Accertarsi che la documentazione del computer sia disponibile.

 **ATTENZIONE:** Prima di effettuare interventi sul computer, leggere le istruzioni di sicurezza che si trovano nel *Manuale del proprietario*.

<b>Elenco di controllo della diagnostica</b>
Nome:
Data:
Indirizzo:
Numero di telefono:
Numero di servizio (codice a barre situato sul retro del computer):
Codice di servizio espresso:
Numero di autorizzazione per la restituzione dei materiali (se fornito dal supporto tecnico di Dell):
Sistema operativo e versione:
Periferiche:
Schede di espansione:
Si è collegati a una rete? Sì No
Rete, versione e scheda di rete:
Programmi e versioni:
Consultare la documentazione del sistema operativo in dotazione per determinare il contenuto dei file di avvio del sistema. Se il computer è collegato a una stampante, stampare ogni file. Altrimenti, prendere nota del contenuto di ciascun file prima di chiamare la Dell.
Messaggio di errore, segnale acustico o codice di diagnostica:
Descrizione del problema e procedure di risoluzione eseguite:

## Come contattare la Dell

Per contattare la Dell elettronicamente visitare i seguenti siti Web:

- 1 [www.dell.com](http://www.dell.com)
- 1 [support.dell.com](http://support.dell.com) (supporto)

Per ottenere gli indirizzi dei siti Web specifici per il proprio Paese, individuare la sezione appropriata nella seguente tabella.

 **N.B.** I numeri verdi possono essere usati all'interno del Paese a cui si riferiscono.

 **N.B.** In alcuni Paesi, il supporto specifico per computer portatili Dell XPST è disponibile ad un numero telefonico separato elencato per i Paesi partecipanti. Se il numero di telefono specifico per i computer portatili XPS non è elencato, è possibile contattare la Dell attraverso il numero elencato del supporto e la chiamata verrà smistata all'operatore specializzato.

Per contattare la Dell, usare i numeri di telefono, i prefissi e gli indirizzi di posta elettronica riportati nella seguente tabella. Se occorre assistenza nel determinare quale prefisso utilizzare, rivolgersi ad un centralinista locale o internazionale.

Paese (città) Prefisso internazionale Indicativo del Paese Prefisso telexelettivo	Nome del settore o area di assistenza, sito Web e indirizzo di posta elettronica	Prefissi telexelettivi, numeri locali e numeri verdi
America Latina	Supporto tecnico clienti (Austin, Texas, U.S.A.)	512 728-4093
	Assistenza tecnica clienti (Austin, Texas, U.S.A.)	512 728-3619
	Fax (supporto tecnico e assistenza tecnica clienti) (Austin, Texas, U.S.A.)	512 728-3883
	Ufficio vendite (Austin, Texas, U.S.A.)	512 728-4397

	Ufficio vendite via fax (Austin, Texas, U.S.A.)	512 728-4600 o 512 728-3772
<b>Anguilla</b>	Supporto generale	numero verde: 800-335-0031
<b>Antigua e Barbuda</b>	Supporto generale	1-800-805-5924
<b>Antille Olandesi</b>	Supporto generale	001-800-882-1519
<b>Argentina (Buenos Aires)</b> Prefisso internazionale: <b>00</b> Indicativo del Paese: <b>54</b> Prefisso teleselettivo: <b>11</b>	Sito Web: <b>www.dell.com.ar</b>	
	Posta elettronica: us_latin_services@dell.com	
	Indirizzo di posta elettronica per computer desktop e portatili: la-techsupport@dell.com	
	Posta elettronica per server e prodotti di archiviazione EMC®: la_enterprise@dell.com	
	Servizio clienti	numero verde: 0-800-444-0730
	Supporto tecnico	numero verde: 0-800-444-0733
	Servizi di supporto tecnico	numero verde: 0-800-444-0724
	Ufficio vendite	0-810-444-3355
<b>Aruba</b>	Supporto generale	numero verde: 800-1578
<b>Australia (Sydney)</b> Prefisso internazionale: <b>0011</b> Indicativo del Paese: <b>61</b> Prefisso teleselettivo: <b>2</b>	Sito Web: support.ap.dell.com	
	Posta elettronica: support.ap.dell.com/contactus	
	Supporto generale	13DELL-133355
<b>Austria (Vienna)</b> Prefisso internazionale: <b>900</b> Indicativo del Paese: <b>43</b> Prefisso teleselettivo: <b>1</b>	Sito Web: <b>support.euro.dell.com</b>	
	Posta elettronica: tech_support_central_europe@dell.com	
	Ufficio vendite a privati e piccole aziende	0820 240 530 00
	Fax privati/piccole aziende	0820 240 530 49
	Servizio clienti per privati/piccole aziende	0820 240 530 14
	Servizio clienti per società e clienti privilegiati	0820 240 530 16
	Supporto solo per computer portatili XPS	0820 240 530 81
	Supporto per privati/piccole aziende per tutti gli altri computer Dell	0820 240 530 14
	Supporto per società e clienti privilegiati	0660 8779
	Centralino	0820 240 530 00
<b>Bahamas</b>	Supporto generale	numero verde: 1-866-278-6818
<b>Barbados</b>	Supporto generale	1-800-534-3066
<b>Belgio (Bruxelles)</b> Prefisso internazionale: <b>00</b> Indicativo del Paese: <b>32</b> Prefisso teleselettivo: <b>2</b>	Sito Web: <b>support.euro.dell.com</b>	
	Supporto tecnico solo per computer portatili XPS	02 481 92 96
	Supporto tecnico per tutti gli altri computer Dell	02 481 92 88
	Fax del supporto tecnico	02 481 92 95
	Servizio clienti	02 713 15 65
	Ufficio vendite a società	02 481 91 00
	Fax	02 481 92 99
	Centralino	02 481 91 00
<b>Bermuda</b>	Supporto generale	1-800-342-0671
<b>Bolivia</b>	Supporto generale	numero verde: 800-10-0238
<b>Brasile</b> Prefisso internazionale: <b>00</b> Indicativo del Paese: <b>55</b> Prefisso teleselettivo: <b>51</b>	Sito Web: <b>www.dell.com/br</b>	
	Assistenza clienti, supporto tecnico	0800 90 3355
	Supporto tecnico via fax	51 481 5470
	Fax servizio clienti	51 481 5480
	Ufficio vendite	0800 90 3390
<b>Brunei</b> Indicativo del Paese: <b>673</b>	Supporto tecnico (Penang, Malaysia)	604 633 4966
	Servizio clienti (Penang, Malaysia)	604 633 4888
	Operazioni di vendita (Penang, Malesia)	604 633 4955
<b>Canada (North York, Ontario)</b> Prefisso internazionale: <b>011</b>	Controllo dello stato dell'ordine in linea: <b>www.dell.ca/ostatus</b>	
	AutoTech (Supporto hardware e garanzie automatizzato)	numero verde: 1-800-247-9362
	Assistenza tecnica clienti (Ufficio vendite a privati/piccole aziende)	numero verde: 1-800-847-4096
	Assistenza tecnica clienti (imprese medio grandi, entità governative)	numero verde: 1-800-326-9463
	Assistenza tecnica clienti (stampanti, proiettori, televisioni, palmari, jukebox digitali e periferiche senza fili)	numero verde: 1-800-847-4096
	Supporto hardware e garanzie (Ufficio vendite a privati/piccole aziende)	numero verde: 1-800-906-3355
	Supporto hardware e garanzie (imprese medio grandi, entità governative)	numero verde: 1-800-387-5757

	Supporto hardware e garanzie (stampanti, proiettori, televisioni, palmari, jukebox digitali e periferiche senza fili)	1-877-335-5767
	Ufficio vendite a privati e piccole aziende	numero verde: 1-800-387-5752
	Ufficio vendite (imprese medio grandi, entità governative)	numero verde: 1-800-387-5755
	Ufficio vendita di parti di ricambio e di estensioni di garanzia	1 866 440 3355
<b>Cile (Santiago)</b>		
Indicativo del Paese: <b>56</b>	Ufficio vendite e assistenza clienti	numero verde: 1230-020-4823
Prefisso teleselettivo: <b>2</b>		
	Sito Web del supporto tecnico: <b>support.dell.com.cn</b>	
	Posta elettronica del supporto tecnico: cn_support@dell.com	
	Posta elettronica del servizio clienti: customer_cn@dell.com	
	Supporto tecnico via fax	592 818 1350
	Supporto tecnico (Dell™ Dimension™ e Inspiron)	numero verde: 800 858 2968
	Supporto tecnico (OptiPlex™, Latitude™ e Dell Precision™)	numero verde: 800 858 0950
	Supporto tecnico (server e memoria)	numero verde: 800 858 0960
	Supporto tecnico (proiettori, PDA, interruttori, router e così via)	numero verde: 800 858 2920
	Supporto tecnico (stampanti)	numero verde: 800 858 2311
	Servizio clienti	numero verde: 800 858 2060
<b>Cina (Xiamen)</b>	Fax servizio clienti	592 818 1308
Indicativo del Paese: <b>86</b>	Privati e piccole aziende	numero verde: 800 858 2222
Prefisso teleselettivo: <b>592</b>	Clienti privilegiati	numero verde: 800 858 2557
	Ufficio vendite a grandi imprese (GCP)	numero verde: 800 858 2055
	Ufficio vendite a grandi imprese, clienti chiave	numero verde: 800 858 2628
	Ufficio vendite a grandi imprese (zona nord)	numero verde: 800 858 2999
	Ufficio vendite a grandi imprese, entità governative e istituti scolastici (zona nord)	numero verde: 800 858 2955
	Ufficio vendite a grandi imprese (zona est)	numero verde: 800 858 2020
	Ufficio vendite a grandi imprese, entità governative e istituti scolastici (zona est)	numero verde: 800 858 2669
	Ufficio vendite a grandi imprese, team dedicato	numero verde: 800 858 2572
	Ufficio vendite a grandi imprese (zona sud)	numero verde: 800 858 2355
	Ufficio vendite a grandi imprese (zona ovest)	numero verde: 800 858 2811
	Ufficio vendite a grandi imprese, parti di ricambio	numero verde: 800 858 2621
<b>Colombia</b>	Supporto generale	980-9-15-3978
<b>Corea (Seul)</b>	Posta elettronica: krsupport@dell.com	
Prefisso internazionale: <b>001</b>	Supporto	numero verde: 080-200-3800
Indicativo del Paese: <b>82</b>	Supporto (Dimension, PDA, Electronica e accessori)	numero verde: 080-200-3801
Prefisso teleselettivo: <b>2</b>	Ufficio vendite	numero verde: 080-200-3600
	Fax	2194-6202
	Centralino	2194-6000
<b>Costa Rica</b>	Supporto generale	0800-012-0435
	Sito Web: <b>support.euro.dell.com</b>	
<b>Danimarca (Copenaghen)</b>	Supporto tecnico solo per computer portatili XPS	7010 0074
Prefisso internazionale: <b>00</b>	Supporto tecnico per tutti gli altri computer Dell	7023 0182
Indicativo del Paese: <b>45</b>	Servizio rapporti clienti	7023 0184
	Servizio clienti per privati e piccole aziende	3287 5505
	Centralino (rapporti clienti)	3287 1200
	Fax del centralino (rapporti clienti)	3287 1201
	Centralino (privati/piccole aziende)	3287 5000
	Fax del centralino (privati/piccole aziende)	3287 5001
<b>Dominica</b>	Supporto generale	numero verde: 1-866-278-6821
<b>Ecuador</b>	Supporto generale	numero verde: 999-119
<b>El Salvador</b>	Supporto generale	01-899-753-0777
<b>Finlandia (Helsinki)</b>	Sito Web: <b>support.euro.dell.com</b>	
Prefisso internazionale: <b>990</b>	Supporto tecnico	09 253 313 60
Indicativo del Paese: <b>358</b>	Servizio clienti	09 253 313 38
Prefisso teleselettivo: <b>9</b>	Fax	09 253 313 99
	Centralino	09 253 313 00
	Sito Web: <b>support.euro.dell.com</b>	

<b>Francia (Parigi) (Montpellier)</b> Prefisso internazionale: <b>00</b> Indicativo del Paese: <b>33</b> Prefissi teleselettivi: <b>(1) (4)</b>	<b>Privati e piccole aziende</b>	
	Supporto tecnico solo per computer portatili XPS	0825 387 129
	Supporto tecnico per tutti gli altri computer Dell	0825 387 270
	Servizio clienti	0825 823 833
	Centralino	0825 004 700
	Centralino (chiamate da fuori Francia)	04 99 75 40 00
	Ufficio vendite	0825 004 700
	Fax	0825 004 701
	Fax (chiamate da fuori Francia)	04 99 75 40 01
	<b>Società</b>	
	Supporto tecnico	0825 004 719
	Servizio clienti	0825 338 339
	Centralino	01 55 94 71 00
	Ufficio vendite	01 55 94 71 00
Fax	01 55 94 71 01	
<b>Germania (Langen)</b> Prefisso internazionale: <b>00</b> Indicativo del Paese: <b>49</b> Prefisso teleselettivo: <b>6103</b>	Sito Web: <b>support.euro.dell.com</b>	
	Posta elettronica: tech_support_central_europe@dell.com	
	Supporto tecnico solo per computer portatili XPS	06103 766-7222
	Supporto tecnico per tutti gli altri computer Dell	06103 766-7200
	Servizio clienti per privati e piccole aziende	0180-5-224400
	Servizio clienti per segmenti globali	06103 766-9570
	Servizio clienti per clienti privilegiati	06103 766-9420
	Servizio clienti per grandi imprese	06103 766-9560
	Servizio clienti per clienti pubblici	06103 766-9555
	Centralino	06103 766-7000
<b>Giamaica</b>	Supporto generale (comporre il numero solo all'interno della Giamaica)	1-800-682-3639
<b>Giappone (Kawasaki)</b> Prefisso internazionale: <b>001</b> Indicativo del Paese: <b>81</b> Prefisso teleselettivo: <b>44</b>	Sito Web: <b>support.jp.dell.com</b>	
	Supporto tecnico (server)	numero verde: 0120-198-498
	Supporto tecnico al di fuori del Giappone (server)	81-44-556-4162
	Supporto tecnico (Dimension e Inspiron)	numero verde: 0120-198-226
	Supporto tecnico al di fuori del Giappone (Dimension e Inspiron)	81-44-520-1435
	Supporto tecnico (Dell Precision, OptiPlex e Latitude)	numero verde: 0120-198-433
	Supporto tecnico al di fuori del Giappone (Dell Precision, OptiPlex e Latitude)	81-44-556-3894
	Supporto tecnico (PDA, proiettori, stampanti, router)	numero verde: 0120-981-690
	Supporto tecnico esterno al Giappone (PDA, proiettori, stampanti, router)	81-44-556-3468
	Servizio casella fax	044-556-3490
	Servizio automatizzato di ordinazione (24 ore)	044-556-3801
	Servizio clienti	044-556-4240
	Ufficio vendite ad aziende (fino a 400 dipendenti)	044-556-1465
	Ufficio vendite a clienti privilegiati (oltre 400 dipendenti)	044-556-3433
	Ufficio vendite a grandi imprese (oltre 3500 dipendenti)	044-556-3430
	Ufficio vendite al settore pubblico (agenzie governative, istituzioni scolastiche e sanitarie)	044-556-1469
	Segmento globale in Giappone	044-556-3469
	Singolo utente	044-556-1760
	Centralino	044-556-4300
<b>Grecia</b> Prefisso internazionale: <b>00</b> Indicativo del Paese: <b>30</b>	Sito Web: <b>support.euro.dell.com</b>	
	Supporto tecnico	00800-44 14 95 18
	Assistenza e supporto tecnico Gold	00800-44 14 00 83
	Centralino	2108129810
	Centralino del servizio Gold	2108129811
	Ufficio vendite	2108129800
Fax	2108129812	
<b>Grenada</b>	Supporto generale	numero verde: 1-866-540-3355
<b>Guatemala</b>	Supporto generale	1-800-999-0136
<b>Guyana</b>	Supporto generale	numero verde: 1-877-270-4609
	Sito Web: support.ap.dell.com	
	Posta elettronica del supporto tecnico: HK_support@Dell.com	
	Supporto tecnico (Dimension e Inspiron)	2969 3188

<b>Hong Kong</b> Prefisso internazionale: 001 Indicativo del Paese: 852	Supporto tecnico (OptiPlex, Latitude e Dell Precision)	2969 3191
	Supporto tecnico (PowerApp™, PowerEdge™, PowerConnect™ e PowerVault™)	2969 3196
	Servizio clienti	3416 0910
	Ufficio vendite a grandi imprese	3416 0907
	Programmi per clienti globali	3416 0908
	Divisione Aziende medie	3416 0912
	Divisione Privati e piccole aziende	2969 3105
<b>India</b>	Posta elettronica: india_support_desktop@dell.com india_support_notebook@dell.com india_support_Server@dell.com	
	Supporto tecnico	1600338045 e 1600448046
	Ufficio vendite a grandi imprese	1600 33 8044
	Ufficio vendite a privati e piccole aziende	1600 33 8046
<b>Irlanda (Cherrywood)</b> Prefisso internazionale: 00 Indicativo del Paese: 353 Prefisso teleselettivo: 1	Sito Web: <a href="http://support.euro.dell.com">support.euro.dell.com</a>	
	Posta elettronica: <a href="mailto:dell_direct_support@dell.com">dell_direct_support@dell.com</a>	
	Supporto tecnico solo per computer portatili XPS	1850 200 722
	Supporto tecnico per tutti gli altri computer Dell	1850 543 543
	Supporto tecnico nel Regno Unito (comporre il numero solo all'interno del Regno Unito)	0870 908 0800
	Servizio clienti per privati	01 204 4014
	Servizio clienti per piccole aziende	01 204 4014
	Servizio clienti nel Regno Unito (comporre il numero solo all'interno del Regno Unito)	0870 906 0010
	Servizio clienti per società	1850 200 982
	Servizio clienti per società (comporre il numero solo all'interno del Regno Unito)	0870 907 4499
	Ufficio vendite - Irlanda	01 204 4444
	Ufficio vendite - Regno Unito (comporre il numero solo all'interno del Regno Unito)	0870 907 4000
	Fax/Fax dell'ufficio vendite	01 204 0103
Centralino	01 204 4444	
<b>Isole Cayman</b>	Supporto generale	1-800-805-7541
<b>Isole Turks e Caicos</b>	Supporto generale	numero verde: 1-866-540-3355
<b>Isole Vergini britanniche</b>	Supporto generale	numero verde: 1-866-278-6820
<b>Isole Vergini U.S.A.</b>	Supporto generale	1-877-673-3355
<b>Italia (Milano)</b> Prefisso internazionale: 00 Indicativo del Paese: 39 Prefisso teleselettivo: 02	Sito Web: <a href="http://support.euro.dell.com">support.euro.dell.com</a>	
	<b>Privati e piccole aziende</b>	
	Supporto tecnico	02 577 826 90
	Servizio clienti	02 696 821 14
	Fax	02 696 821 13
	Centralino	02 696 821 12
	<b>Società</b>	
	Supporto tecnico	02 577 826 90
	Servizio clienti	02 577 825 55
Fax	02 575 035 30	
Centralino	02 577 821	
<b>Lussemburgo</b> Prefisso internazionale: 00 Indicativo del Paese: 352	Sito Web: <a href="http://support.euro.dell.com">support.euro.dell.com</a>	
	Supporto	342 08 08 075
	Ufficio vendite a privati e piccole aziende	+32 (0)2 713 15 96
	Ufficio vendite a società	26 25 77 81
	Servizio clienti	+32 (0)2 481 91 19
Fax	26 25 77 82	
<b>Macao</b> Indicativo del Paese: 853	Supporto tecnico	numero verde: 0800 105
	Assistenza tecnica clienti (Xiamen, Cina)	34 160 910
	Operazioni di vendita (Xiamen, Cina)	29 693 115
<b>Malesia (Penang)</b> Prefisso internazionale: 00 Indicativo del Paese: 60	Sito Web: <a href="http://support.ap.dell.com">support.ap.dell.com</a>	
	Supporto tecnico (Dell Precision, OptiPlex e Latitude)	numero verde: 1 800 880 193
	Supporto tecnico (Dimension, Inspiron ed Elettronica e accessori)	numero verde: 1 800 881 306
	Supporto tecnico (PowerApp, PowerEdge, PowerConnect e PowerVault)	numero verde: 1800 881 386
Servizio clienti	numero verde: 1800 881 306 (opzione 6)	

Prefisso teleselettivo: 4	Operazioni di vendita	numero verde: 1 800 888 202
	Ufficio vendite a società	numero verde: 1 800 888 213
Messico Prefisso internazionale: 00 Indicativo del Paese: 52	Supporto tecnico clienti	001-877-384-8979 o 001-877-269-3383
	Ufficio vendite	50-81-8800 o 01-800-888-3355
	Assistenza tecnica clienti	001-877-384-8979 o 001-877-269-3383
	Principale	50-81-8800 o 01-800-888-3355
Montserrat	Supporto generale	numero verde: 1-866-278-6822
Nicaragua	Supporto generale	1-800-220-1006
Norvegia (Lysaker) Prefisso internazionale: 00 Indicativo del Paese: 47	Sito Web: <a href="http://support.euro.dell.com">support.euro.dell.com</a>	
	Supporto tecnico solo per computer portatili XPS	815 35 043
	Supporto tecnico per tutti gli altri prodotti Dell	671 16882
	Servizio rapporti clienti	671 17575
	Servizio clienti per privati e piccole aziende	23162298
	Centralino	671 16800
	Fax centralino	671 16865
Nuova Zelanda Prefisso internazionale: 00 Indicativo del Paese: 64	Sito Web: <a href="http://support.ap.dell.com">support.ap.dell.com</a>	
	Posta elettronica: <a href="mailto:support.ap.dell.com/contactus">support.ap.dell.com/contactus</a>	
	Supporto generale	0800 441 567
Olanda (Amsterdam) Prefisso internazionale: 00 Indicativo del Paese: 31 Prefisso teleselettivo: 20	Sito Web: <a href="http://support.euro.dell.com">support.euro.dell.com</a>	
	Supporto tecnico solo per computer portatili XPS	020 674 45 94
	Supporto tecnico per tutti gli altri computer Dell	020 674 45 00
	Supporto tecnico via fax	020 674 47 66
	Servizio clienti per privati e piccole aziende	020 674 42 00
	Servizio rapporti clienti	020 674 4325
	Ufficio vendite a privati e piccole aziende	020 674 55 00
	Ufficio vendite rapporti clienti	020 674 50 00
	Fax per ufficio vendite a privati e piccole aziende	020 674 47 75
	Fax per ufficio vendite rapporti clienti	020 674 47 50
	Centralino	020 674 50 00
Fax generale	020 674 47 50	
Paesi del Sud-Est asiatico e del Pacifico	Supporto tecnico, assistenza tecnica clienti e ufficio commerciale (Penang, Malaysia)	604 633 4810
Panama	Supporto generale	001-800-507-0962
Perù	Supporto generale	0800-50-669
Polonia (Varsavia) Prefisso internazionale: 011 Indicativo del Paese: 48 Prefisso teleselettivo: 22	Sito Web: <a href="http://support.euro.dell.com">support.euro.dell.com</a>	
	Posta elettronica: <a href="mailto:pl_support_tech@dell.com">pl_support_tech@dell.com</a>	
	Telefono assistenza tecnica clienti	57 95 700
	Servizio clienti	57 95 999
	Ufficio vendite	57 95 999
	Fax assistenza tecnica clienti	57 95 806
	Fax reception	57 95 998
Centralino	57 95 999	
Portogallo Prefisso internazionale: 00 Indicativo del Paese: 351	Sito Web: <a href="http://support.euro.dell.com">support.euro.dell.com</a>	
	Supporto tecnico	707200149
	Servizio clienti	800 300 413
	Ufficio vendite	800 300 410 o 800 300 411 o 800 300 412 o 21 422 07 10
Fax	21 424 01 12	
Portorico	Supporto generale	1-800-805-7545
	Sito Web: <a href="http://support.euro.dell.com">support.euro.dell.com</a>	
	Sito Web servizio clienti: <a href="http://support.euro.dell.com/uk/en/ECare/Form/Home.asp">support.euro.dell.com/uk/en/ECare/Form/Home.asp</a>	
	Posta elettronica: <a href="mailto:dell_direct_support@dell.com">dell_direct_support@dell.com</a>	
	Supporto tecnico (Società/clienti privilegiati/PAD [più di 1000 dipendenti])	0870 908 0500

<b>Regno Unito (Bracknell)</b> Prefisso internazionale: <b>00</b> Indicativo del Paese: <b>44</b> Prefisso teleselettivo: <b>1344</b>	Supporto tecnico solo per computer portatili XPS	0870 366 4180
	Supporto tecnico (diretto e generale) per tutti gli altri prodotti	0870 908 0800
	Servizio clienti per clienti globali	<b>01344 373 186</b>
	Servizio clienti per privati e piccole aziende	0870 906 0010
	<b>Servizio clienti per società</b>	01344 373 185
	Servizio clienti per clienti privilegiati (500-5000 dipendenti)	0870 906 0010
	Servizio clienti per il governo centrale	01344 373 193
	Servizio clienti per enti governativi e scolastici locali	01344 373 199
	Servizio clienti per le istituzioni sanitarie	01344 373 194
	Ufficio vendite a privati e piccole aziende	0870 907 4000
Ufficio vendite a società/al settore pubblico	01344 860 456	
Fax Privati e piccole aziende	<b>0870 907 4006</b>	
<b>Repubblica Ceca (Praga)</b> Prefisso internazionale: <b>00</b> Indicativo del Paese: <b>420</b>	Sito Web: <b>support.euro.dell.com</b>	
	Posta elettronica: czech_dell@dell.com	
	Supporto tecnico	22537 2727
	Servizio clienti	22537 2707
	Fax	22537 2714
	Supporto tecnico via fax	22537 2728
	Centralino	22537 2711
<b>Repubblica Dominicana</b>	Supporto generale	1-800-148-0530
<b>Repubblica Sudafricana (Johannesburg)</b> Prefisso internazionale: <b>09/091</b> Indicativo del Paese: <b>27</b> Prefisso teleselettivo: <b>11</b>	Sito Web: <b>support.euro.dell.com</b>	
	Posta elettronica: dell_za_support@dell.com	
	Servizio preferenziale (Gold)	011 709 7713
	Supporto tecnico	011 709 7710
	Servizio clienti	011 709 7707
	Ufficio vendite	011 709 7700
	Fax	011 706 0495
Centralino	011 709 7700	
<b>Saint Kitts e Nevis</b>	Supporto generale	numero verde: 1-877-441-4731
<b>Saint Lucia</b>	Supporto generale	1-800-882-1521
<b>Saint Vincent e Grenadine</b>	Supporto generale	numero verde: 1-877-270-4609
<b>Singapore (Singapore)</b> Prefisso internazionale: <b>005</b> Indicativo del Paese: <b>65</b>	Sito Web: <b>support.ap.dell.com</b>	
	Supporto tecnico (Dimension, Inspiron ed Elettronica e accessori)	numero verde: 1800 394 7430
	Supporto tecnico (OptiPlex, Latitude e Dell Precision)	numero verde: 1800 394 7488
	Supporto tecnico (PowerApp, PowerEdge, PowerConnect e PowerVault)	numero verde: 1800 394 7478
	Servizio clienti	numero verde: 1 800 394 7430 (opzione 6)
	Operazioni di vendita	numero verde: 1 800 394 7412
	Ufficio vendite a società	numero verde: 1 800 394 7419
<b>Slovacchia (Praga)</b> Prefisso internazionale: <b>00</b> Indicativo del Paese: <b>421</b>	Sito Web: <b>support.euro.dell.com</b>	
	Posta elettronica: czech_dell@dell.com	
	Supporto tecnico	02 5441 5727
	Servizio clienti	420 22537 2707
	Fax	02 5441 8328
	Fax tecnico	02 5441 8328
Centralino (Ufficio vendite)	02 5441 7585	
<b>Spagna (Madrid)</b> Prefisso internazionale: <b>00</b> Indicativo del Paese: <b>34</b> Prefisso teleselettivo: <b>91</b>	Sito Web: <b>support.euro.dell.com</b>	
	<b>Privati e piccole aziende</b>	
	Supporto tecnico	902 100 130
	Servizio clienti	902 118 540
	Ufficio vendite	902 118 541
	Centralino	902 118 541
	Fax	902 118 539
	<b>Società</b>	
	Supporto tecnico	902 100 130
	Servizio clienti	<b>902 115 236</b>
Centralino	91 722 92 00	
Fax	91 722 95 83	
	Sito Web: <b>support.euro.dell.com</b>	



Svezia (Upplands Vasby) Prefisso internazionale: 00 Indicativo del Paese: 46 Prefisso teleselettivo: 8	Supporto tecnico solo per computer portatili XPS	0771 340 340
	Supporto tecnico per tutti gli altri prodotti Dell	08 590 05 199
	Servizio rapporti clienti	08 590 05 642
	Servizio clienti per privati e piccole aziende	08 587 70 527
	Supporto per il programma EPP di acquisto per dipendenti	20 140 14 44
	Fax del supporto tecnico	08 590 05 594
	Ufficio vendite	08 590 05 185
Svizzera (Ginevra) Prefisso internazionale: 00 Indicativo del Paese: 41 Prefisso teleselettivo: 22	Sito Web: <a href="http://support.euro.dell.com">support.euro.dell.com</a>	
	Posta elettronica: <a href="mailto:Tech_support_central_Europe@dell.com">Tech_support_central_Europe@dell.com</a>	
	Supporto tecnico solo per computer portatili XPS	0848 33 88 57
	Supporto tecnico (Privati e piccole aziende) per tutti gli altri prodotti Dell	0844 811 411
	Supporto tecnico per società	0844 822 844
	Servizio clienti (privati e piccole aziende)	0848 802 202
	Servizio clienti (società)	0848 821 721
Tailandia Prefisso internazionale: 001 Indicativo del Paese: 66	Fax	022 799 01 90
	Centralino	022 799 01 01
	Sito Web: <a href="http://support.ap.dell.com">support.ap.dell.com</a>	
	Supporto tecnico (OptiPlex, Latitude e Dell Precision)	numero verde: 1800 0060 07
	Supporto tecnico (PowerApp, PowerEdge, PowerConnect e PowerVault)	numero verde: 1800 0600 09
Taiwan Prefisso internazionale: 002 Indicativo del Paese: 886	Servizio clienti	numero verde: 1800 006 007 (opzione 7)
	Ufficio vendite a società	numero verde: 1800 006 009
	Operazioni di vendita	numero verde: 1800 006 006
	Sito Web: <a href="http://support.ap.dell.com">support.ap.dell.com</a>	
	Posta elettronica: <a href="mailto:ap_support@dell.com">ap_support@dell.com</a>	
	Supporto tecnico (OptiPlex, Latitude, Inspiron, Dimension e Elettronica e accessori)	numero verde: 00801 86 1011
Trinidad e Tobago Uruguay	Supporto tecnico (PowerApp, PowerEdge, PowerConnect e PowerVault)	numero verde: 00801 60 1256
	Servizio clienti	numero verde: 00801 60 1250 (opzione 5)
	Operazioni di vendita	numero verde: 00801 65 1228
	Ufficio vendite a società	numero verde: 00801 651 227
	Supporto generale	1-800-805-8035
	Supporto generale	numero verde: 000-413-598-2521
U.S.A. (Austin, Texas) Prefisso internazionale: 011 Indicativo del Paese: 1	Servizio automatizzato di controllo dello stato dell'ordine	numero verde: 1-800-433-9014
	AutoTech (computer portatili o desktop)	numero verde: 1-800-247-9362
	Supporto hardware e garanzie (TV, stampanti e proiettori Dell) per clienti Relazioni	numero verde: 1-877-459-7298
	Supporto al Consumatore (privati e uffici domestici) per tutti gli altri prodotti Dell	numero verde: 1-800-624-9896
	Assistenza tecnica clienti	numero verde: 1-800-624-9897
	Clienti del programma EPP di acquisto per dipendenti	numero verde: 1-800-695-8133
	Sito Web per servizi finanziari: <a href="http://www.dellfinancialservices.com">www.dellfinancialservices.com</a>	
	Servizi finanziari (locazione/prestiti)	numero verde: 1-877-577-3355
	Servizi finanziari (clienti Dell privilegiati [DPA])	numero verde: 1-800-283-2210
	<b>Società</b>	
	Assistenza tecnica clienti e supporto	numero verde: 1-800-456-3355
	Clienti del programma EPP di acquisto per dipendenti	numero verde: 1-800-695-8133
	Supporto per stampanti e proiettori	numero verde: 1-877-459-7298
	<b>Settore pubblico</b> (governo, istituti scolastici e sanitarie)	
	Assistenza tecnica clienti e supporto	numero verde: 1-800-456-3355
	Clienti del programma EPP di acquisto per dipendenti	numero verde: 1-800-695-8133
	Ufficio vendite Dell	numero verde: 1-800-289-3355 o numero verde: 1-800-879-3355
	Negozi Dell Outlet Store (computer rimessi a nuovo dalla Dell)	numero verde: 1-888-798-7561
	Ufficio vendite software e periferiche	numero verde: 1-800-671-3355
	Uffici vendite di parti di ricambio	numero verde: 1-800-357-3355
Ufficio vendite con garanzia e servizio di assistenza estesi	numero verde: 1-800-247-4618	
Fax	numero verde: 1-800-727-8320	
	numero verde: 1-877-DELLTTY	

	Servizi Dell per utenti affetti da problemi di udito o da disabilità di linguaggio	(1-877-335-5889)
Venezuela	Supporto generale	8001-3605

---

[Torna alla pagina Sommario](#)

[Torna alla pagina Sommario](#)

## Uso della tastiera e del touchpad

Guida dell'utente di Dell Precision™ M90

- [Tastierino numerico](#)
- [Combinazioni di tasti](#)
- [Touchpad](#)

---

### Tastierino numerico



Il tastierino numerico funziona come quello di una tastiera esterna. A ogni tasto del tastierino numerico sono assegnate più funzioni. I numeri e i simboli del tastierino numerico sono contrassegnati in blu nella parte destra dei tasti stessi. Per digitare un numero o un simbolo, premere <Fn> e il tasto desiderato dopo aver abilitato la tastiera.

- 1 Per attivare il tastierino numerico, premere <Bloc Num>. L'indicatore  indica che il tastierino numerico è attivo.
- 1 Per disattivare il tastierino numerico, premere nuovamente <Bloc Num>.

---

### Combinazioni di tasti

#### Funzioni del sistema

<Ctrl><MAIUSC><Esc>	Si apre la finestra <b>Task Manager</b> .
---------------------	---

#### Batteria

<Fn><F3>	Visualizza il Battery Meter (Misuratore alimentazione) di Dell™ QuickSet. Per maggiori informazioni sul Battery Meter (Misuratore alimentazione), consultare <a href="#">Battery Meter (Misuratore alimentazione) di Dell™ QuickSet</a> .
----------	---

#### Cassetto dell'unità CD o DVD

<Fn><F10>	Espelle il cassetto dall'unità, se Dell QuickSet è installato. Per maggiori informazioni su Dell QuickSet, consultare <a href="#">Dell™ QuickSet</a> .
-----------	--

#### Funzioni dello schermo

<Fn><F8>	Visualizza un elenco di icone che rappresentano tutte le opzioni di visualizzazione attualmente disponibili (ad esempio sola visualizzazione, monitor esterno o solo proiettore, schermo e proiettore, e così via). Evidenziare l'icona che rappresenta lo stato desiderato per passare a tale opzione.
----------	---

<Fn><F7>	Ridimensiona tra le risoluzioni video in formato wide-screen e standard.
<Fn> e tasto freccia SU	Aumenta la luminosità solo sullo schermo integrato (non su un monitor esterno).
<Fn> e tasto freccia GIÙ	Diminuisce la luminosità solo sullo schermo integrato (non su un monitor esterno).

## Rete senza fili e funzione di tecnologia senza fili Bluetooth®

<Fn><F2>	Abilita e disabilita la rete senza fili e la tecnologia senza fili Bluetooth.
----------	---

## Gestione del risparmio di energia

<Fn><Esc>	Attiva una modalità di gestione del risparmio di energia. È possibile riprogrammare la scelta rapida da tastiera per l'attivazione di una diversa modalità di gestione del risparmio di energia utilizzando la scheda <b>Avanzate</b> nella finestra <b>Proprietà - Opzioni risparmio energia</b> . Consultare <a href="#">Modalità di gestione del risparmio di energia</a> .
<Fn><F1>	Fa entrare il sistema in modalità di sospensione (se Dell QuickSet è installato). Per maggiori informazioni, consultare <a href="#">Dell™ QuickSet</a> .

## Funzioni dell'altoparlante

<Fn><PGSU>	Aumenta il volume degli altoparlanti integrati e degli eventuali altoparlanti esterni collegati.
<Fn><PGGIÙ>	Diminuisce il volume degli altoparlanti integrati e degli eventuali altoparlanti esterni collegati.
<Fn><Fine>	Attiva e disattiva gli altoparlanti integrati e gli eventuali altoparlanti esterni collegati.

## Funzioni del tasto logo Microsoft® Windows®

Tasto del logo di Windows e <m>	Riduce a icona tutte le finestre aperte.
Tasto del logo di Windows e <MAIUSC><m>	Ripristina tutte le finestre ridotte a icona. Questo comando funziona come Visualizza/Nascondi per ripristinare tutte le finestre ridotte a icona seguendo l'uso della combinazione di tasti tasto del logo Windows e <m>.
Tasto del logo di Windows e <e>	Apri Esplora risorse di Windows.
Tasto del logo di Windows e <r>	Apri la finestra di dialogo <b>Esegui</b> .
Tasto del logo di Windows e <f>	Apri la finestra di dialogo <b>Risultati ricerca</b> .
Tasto del logo di Windows e <Ctrl><f>	Se il computer è connesso a una rete, apre la finestra di dialogo <b>Risultati ricerca - Computer</b> .
Tasto del logo di Windows e <Pausa>	Apri la finestra di dialogo <b>Proprietà del sistema</b> .

Per regolare il funzionamento della tastiera, ad esempio la velocità di ripetizione, aprire il Pannello di controllo, fare clic su **Stampanti e altro hardware** e su **Tastiera**. Per informazioni sul pannello di controllo, consultare la Guida in linea e supporto tecnico di Windows. Per accedere alla Guida in linea e supporto tecnico, consultare [Guida in linea e supporto tecnico di Windows](#).

## Touchpad

Il touchpad rileva la pressione esercitata dal dito e la direzione impressa, consentendo così di spostare il cursore sullo schermo. Il touchpad e i pulsanti del touchpad si usano come un mouse.

- 1 Per spostare il puntatore, fare scorrere leggermente un dito sul touchpad.

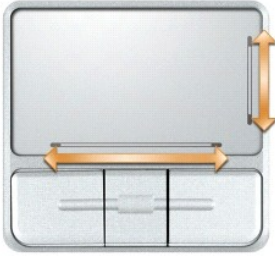

- 1 Per selezionare un oggetto, posizionare il puntatore su di esso e toccare leggermente la superficie del touchpad o utilizzare il pollice per premere il pulsante sinistro del touchpad.
- 1 Per selezionare e spostare (o trascinare) un oggetto, posizionare il cursore sull'oggetto e battere due volte sul touchpad. Durante il secondo tocco, lasciare il dito sul touchpad e muovere l'oggetto selezionato facendo scorrere il dito sulla superficie.
- 1 Per fare doppio clic su un oggetto, posizionare il cursore su di esso e toccare il touchpad due volte oppure premere due volte con il pollice il pulsante sinistro del touchpad.

Il touchpad ha una serigrafia sul lato destro e su quello inferiore per indicare le capacità di scorrimento. Lo scorrimento è attivato per impostazione predefinita. Per disattivare questa funzione, modificare le proprietà del mouse nel Pannello di controllo.

 **N.B.** Le zone di scorrimento potrebbero non funzionare con tutte le applicazioni. Affinché le zone di scorrimento funzionino correttamente, l'applicazione utilizzata deve supportare la funzione di scorrimento del touchpad.

## Personalizzazione del touchpad

È possibile disattivare il touchpad e il track stick o regolarne le impostazioni nella finestra **Proprietà Mouse**.

1. È possibile disattivare il touchpad o regolarne le impostazioni nella finestra **Proprietà - Mouse**. Aprire il Pannello di controllo, fare clic su **Stampanti e altro hardware**, quindi fare clic su **Mouse**. Per informazioni sul pannello di controllo, consultare la Guida in linea e supporto tecnico di Windows. Per accedere alla Guida in linea e supporto tecnico, consultare [Guida in linea e supporto tecnico di Windows](#).
2. Nella finestra **Proprietà - Mouse**, fare clic sulla scheda **Touchpad** per regolare le impostazioni del touchpad.
3. Fare clic su **OK** per salvare le impostazioni e chiudere la finestra.

---

[Torna alla pagina Sommario](#)

[Torna alla pagina Sommario](#)

## Uso di supporti multimediali

### Guida dell'utente di Dell Precision™ M90

- [Riproduzione di CD o DVD](#)
  - [Regolazione del volume](#)
  - [Regolazione dell'immagine](#)
  - [Connessione del computer ad un dispositivo TV o audio](#)
- 

## Riproduzione di CD o DVD

➡ **AVVISO:** Non esercitare pressione verso il basso sul cassetto del CD o del DVD durante l'apertura e la chiusura. Lasciare chiuso il cassetto quando non si usa l'unità.

➡ **AVVISO:** Non spostare il computer durante la riproduzione di un CD o di un DVD.

1. Premere il pulsante di espulsione sulla parte frontale dell'unità.
2. Estrarre il cassetto.



3. Inserire il disco al centro del cassetto con l'etichetta rivolta verso l'alto, sistemarlo sull'alberino e farlo scattare in posizione.

📌 **N.B.** Se si usa un modulo fornito con un altro computer, è necessario installare i driver e il software necessari per riprodurre DVD o scrivere dati. Per maggiori informazioni, consultare il CD *Drivers and Utilities* (il CD è opzionale e potrebbe non essere disponibile per il proprio computer o in alcuni Paesi).

4. Spingere il cassetto del disco nell'unità.

Per formattare il CD per l'archiviazione dei dati, creare CD musicali o copiare CD, fare riferimento al software del CD fornito con il computer.

📌 **N.B.** Accertarsi di rispettare tutte le leggi sul copyright nella creazione di CD.

Per ulteriori informazioni sulla riproduzione di CD o DVD, fare clic su ? nella finestra del lettore CD o DVD (se disponibile).

---

## Regolazione del volume

📌 **N.B.** Quando il volume degli altoparlanti viene disattivato, non è possibile ascoltare la riproduzione di CD o DVD.

Per regolare il volume degli altoparlanti durante la riproduzione di un CD o DVD, utilizzare i pulsanti del controllo multimediale sulla parte anteriore del computer.

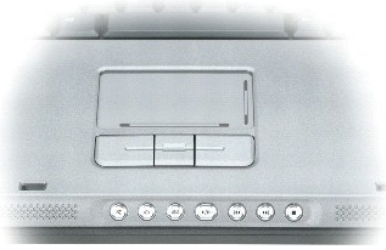

	Disattivare l'audio.
	Abbassare il volume.
	Alzare il volume.
	Riprodurre o mettere in pausa.
	Riprodurre la traccia precedente.
	Riprodurre la traccia successiva.
	Stop.

È inoltre possibile regolare il volume con l'opzione **Controllo volume** tramite il menu **Avvio**.

1. Fare clic su **Start** → **Tutti i programmi** → **Accessori** → **Svago** → **Controllo volume**.
2. Fare clic e trascinare la barra nella colonna **Controllo volume** e farlo scorrere verso l'alto o il basso per alzare o abbassare il volume.

Per ulteriori informazioni sulle opzioni del Controllo volume, fare clic su ? nella finestra **Controllo volume**.

Il Misuratore volume visualizza il livello di volume corrente sul computer e l'eventuale disattivazione. Fare clic sull'icona nella barra delle applicazioni e selezionare o deselezionare **Disable On Screen Volume Meter** (Disattiva visualizzazione Misuratore volume) o premere i pulsanti del Controllo volume per abilitare il Misuratore volume visualizzato.

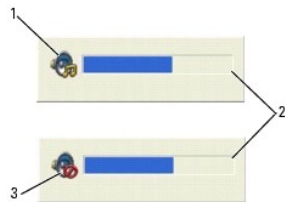

1	icona del volume	2	Misuratore volume	3	icona di disattivazione del volume
---	------------------	---	-------------------	---	------------------------------------

Quando l'indicatore è attivato, regolare il volume con gli appositi pulsanti di controllo o premendo i tasti riportati di seguito:

- 1 Premere <Fn><PGSU> per aumentare il volume.
- 1 Premere <Fn><PGGIÙ> per diminuire il volume.
- 1 Premere <Fn><Fine> per disattivare il volume.

Per ulteriori informazioni su QuickSet, fare clic con il pulsante destro del mouse sull'icona nella barra delle applicazioni, quindi fare clic su **Help** (Guida).

## Regolazione dell'immagine

Se viene visualizzato un messaggio di errore che informa che la risoluzione e il numero di colori correnti usano troppa memoria e impediscono la riproduzione del DVD, modificare le proprietà dello schermo.

1. Fare clic su **Start** → **Pannello di controllo** → **Aspetto e temi** → **Cambiare la risoluzione dello schermo**.
2. Fare clic e trascinare la barra in **Risoluzione dello schermo** per modificare l'impostazione su **1024 per 768 pixel**.

3. Fare clic sul menu a discesa sotto **Colori**, quindi fare clic su **Media (16 bit)→ OK**.

## Connessione del computer ad un dispositivo TV o audio

**N.B.** I cavi video e audio per il collegamento del computer ad una TV o ad un'altra periferica audio non sono forniti con il computer. I cavi e i cavi adattatori audio digitale/TV possono essere acquistati presso la Dell.

Il computer dispone di un connettore di uscita TV S-video che consente, insieme al cavo standard S-video, un cavo adattatore video composito, o al cavo adattatore video componente (commercializzato dalla Dell), di collegare il computer a una TV.

La TV dispone o di un connettore di ingresso S-video, di un connettore di ingresso video composito o di un connettore di ingresso video componente. A seconda del tipo di connettore disponibile sulla TV, è possibile utilizzare un cavo S-video disponibile in commercio, un cavo video composito o un cavo video componente per collegare il computer alla TV.

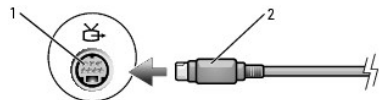

1	connettore di uscita TV S-video	2	connettore S-video
---	---------------------------------	---	--------------------

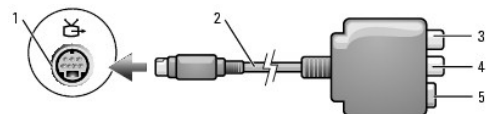

1	connettore di uscita TV S-video	3	connettore audio digitale S/PDIF	5	connettore S-video
2	adattatore video composito	4	connettore di uscita video composito		

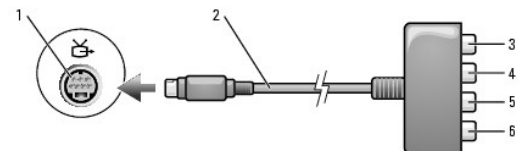

1	connettore di uscita TV S-video	3	connettore audio digitale S/PDIF	5	connettore di uscita video componente Pb (blu)
2	adattatore video componente	4	connettore di uscita video componente Pr (rosso)	6	connettore di uscita video componente Y (verde)

È consigliabile usare una delle seguenti combinazioni per collegare i cavi video e audio al computer.

**N.B.** Vedere i diagrammi all'inizio di ogni sottosezione per facilitare la scelta del metodo di collegamento da usare.

- 1 [S-video e audio standard](#)
- 1 [Video composito e audio standard](#)
- 1 Uscita video componente e audio standard

Quando si completano le operazioni di collegamento dei cavi audio e video tra il computer e la TV, è necessario abilitare il computer a funzionare con la TV. Consultare [Abilitazione delle impostazioni di visualizzazione per una TV](#) per assicurarsi che il computer riconosca e funzioni correttamente con la TV. Inoltre, se si utilizza l'audio digitale S/PDIF, consultare [Abilitazione dell'audio digitale S/PDIF](#).

### S-video e audio standard

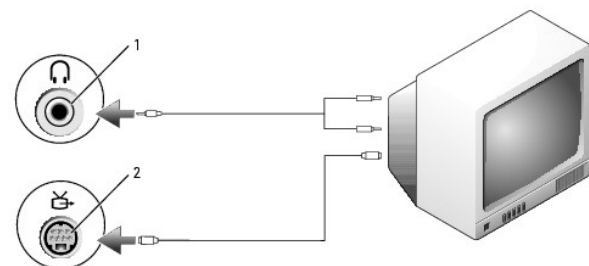



1	connettore audio	2	connettore di uscita TV S-video
---	------------------	---	---------------------------------

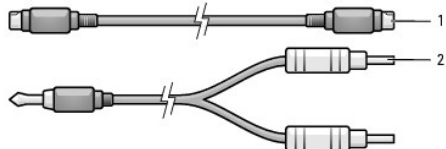

1	cavo S-video standard	2	cavo audio standard
---	-----------------------	---	---------------------

1. Spegnerre il computer e la TV e/o la periferica audio che si desidera collegare.

**N.B.** È possibile collegare direttamente un cavo S-video al connettore di uscita TV S-video del computer (senza utilizzare il cavo adattatore audio digitale/TV) se la TV o la periferica audio supporta S-video ma non l'audio digitale S/PDIF.

2. Collegare un'estremità del cavo S-video al connettore di uscita S-video sul computer.
3. Collegare l'altra estremità del cavo S-video al connettore di ingresso S-video della TV.
4. Collegare l'estremità del cavo audio dotata di un solo connettore nella presa per cuffie del computer.
5. Collegare i due connettori RCA posti all'altra estremità del cavo audio ai connettori di ingresso audio della TV o altra periferica audio.
6. Accendere la TV e le eventuali periferiche audio collegate e poi accendere il computer.
7. Consultare [Abilitazione delle impostazioni di visualizzazione per una TV](#) per assicurarsi che il computer riconosca e funzioni correttamente con la TV.

## S-video e audio digitale S/PDIF

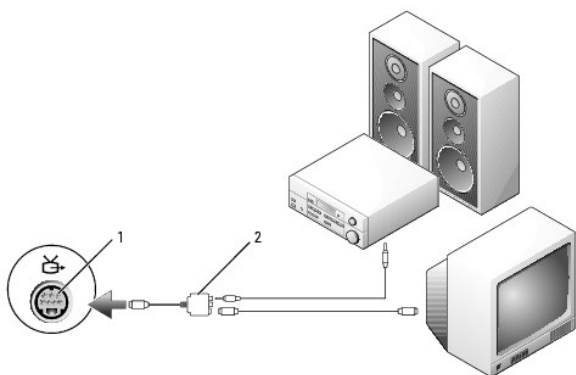

1	connettore di uscita TV S-video	2	adattatore video composito
---	---------------------------------	---	----------------------------

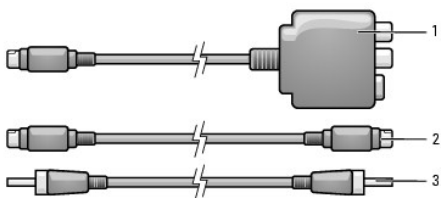

1	adattatore video composito	2	cavo S-video	3	cavo audio digitale S/PDIF
---	----------------------------	---	--------------	---	----------------------------

1. Spegnerre il computer e la TV e/o la periferica audio che si desidera collegare.
2. Collegare l'adattatore video composito al connettore di uscita TV S-video del computer.
3. Collegare un'estremità del cavo S-video al connettore di uscita S-video sull'adattatore video composito.

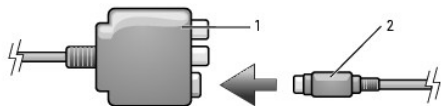

1	adattatore video composito	2	cavo S-video
---	----------------------------	---	--------------

4. Collegare l'altra estremità del cavo S-video al connettore di ingresso S-video della TV.
5. Collegare un'estremità del cavo audio digitale S/PDIF al connettore audio digitale sul cavo dell'adattatore video composito.

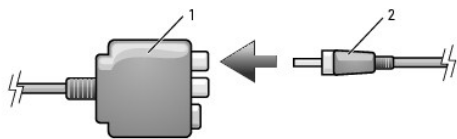

1	adattatore video composito	2	cavo audio digitale S/PDIF
---	----------------------------	---	----------------------------

6. Collegare l'altra estremità del cavo audio digitale S/PDIF al connettore di ingresso audio della TV o periferica audio.
7. Accendere la TV, accendere le eventuali periferiche audio collegate e poi accendere il computer.
8. Consultare [Abilitazione delle impostazioni di visualizzazione per una TV](#) per assicurarsi che il computer riconosca e funzioni correttamente con la TV.

### Video composito e audio standard

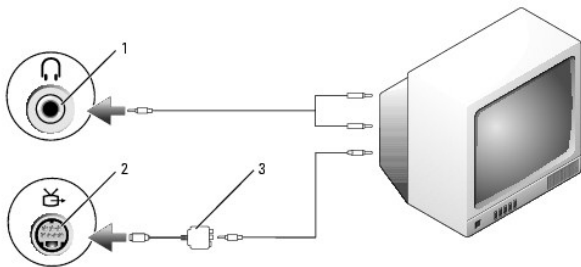

1	connettore di ingresso audio	2	connettore di uscita TV S-video	3	adattatore video composito
---	------------------------------	---	---------------------------------	---	----------------------------

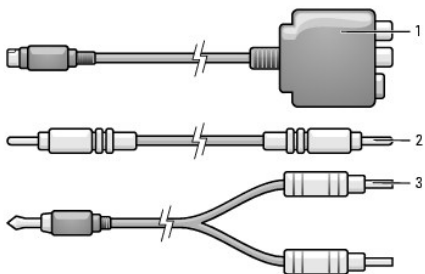

1	adattatore video composito	2	cavo video composito	3	cavo audio standard
---	----------------------------	---	----------------------	---	---------------------

1. Spegnerne il computer e la TV e/o la periferica audio che si desidera collegare.
2. Collegare l'adattatore video composito al connettore di uscita TV S-video del computer.
3. Collegare un'estremità del cavo video composito al connettore di uscita video composito sull'adattatore video composito.

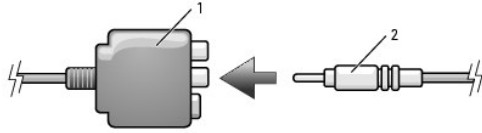

1	adattatore video composito	2	cavo video composito
---	----------------------------	---	----------------------

4. Collegare l'altra estremità del cavo video composito al connettore di ingresso video composito della TV.
5. Collegare l'estremità del cavo audio dotata di un solo connettore nella presa per cuffie del computer.
6. Collegare i due connettori RCA posti all'altra estremità del cavo audio ai connettori di ingresso audio della TV o altra periferica audio.
7. Accendere la TV, accendere le eventuali periferiche audio collegate e poi accendere il computer.
8. Consultare [Abilitazione delle impostazioni di visualizzazione per una TV](#) per assicurarsi che il computer riconosca e funzioni correttamente con la TV.

## Video composito e audio digitale S/PDIF

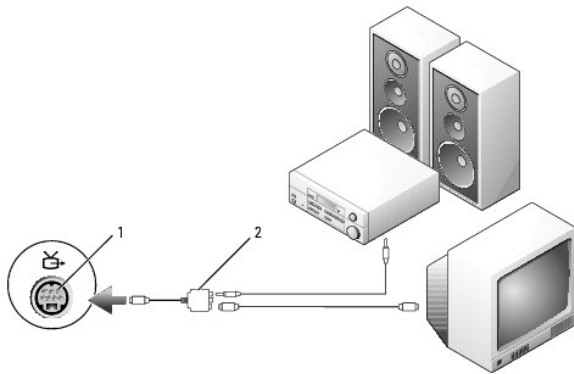

1	connettore di uscita TV S-video	2	adattatore video composito
---	---------------------------------	---	----------------------------

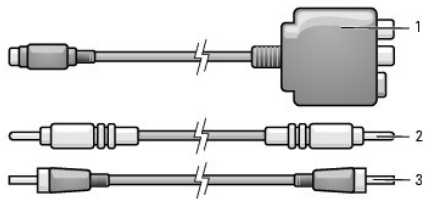

1	adattatore video composito	2	cavo video composito	3	cavo audio standard
---	----------------------------	---	----------------------	---	---------------------

1. Spegnerne il computer e la TV e/o la periferica audio che si desidera collegare.
2. Collegare l'adattatore video composito al connettore di uscita TV S-video del computer.
3. Collegare un'estremità del cavo video composito al connettore di ingresso video composito sull'adattatore video composito.

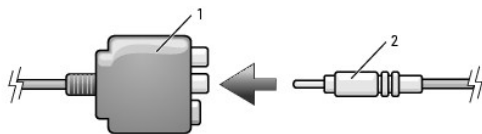

1	adattatore video composito	2	cavo video composito
---	----------------------------	---	----------------------

4. Collegare l'altra estremità del cavo video composito al connettore di ingresso video composito della TV.

- Collegare un'estremità del cavo audio digitale S/PDIF al connettore audio S/PDIF sull'adattatore video composito.

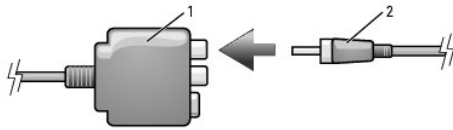

1	adattatore video composito	2	cavo audio digitale S/PDIF
---	----------------------------	---	----------------------------

- Collegare l'altra estremità del cavo audio digitale al connettore di ingresso S/PDIF della TV o altra periferica audio.
- Accendere la TV, accendere le eventuali periferiche audio collegate e poi accendere il computer.
- Consultare [Abilitazione delle impostazioni di visualizzazione per una TV](#) per assicurarsi che il computer riconosca e funzioni correttamente con la TV.

## Video componente e audio standard

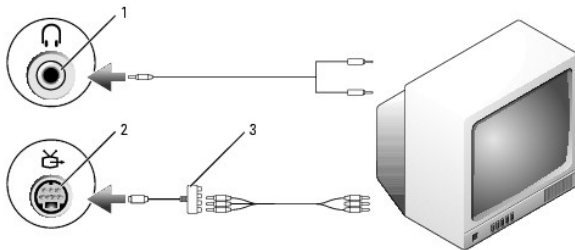

1	connettore di uscita TV S-video	2	adattatore video componente
---	---------------------------------	---	-----------------------------

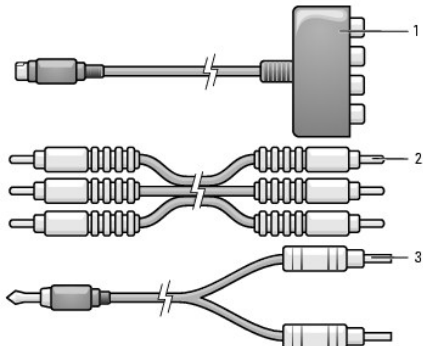

1	adattatore video componente	2	cavo video componente	3	cavo audio standard
---	-----------------------------	---	-----------------------	---	---------------------

- Spegnere il computer e la TV e/o la periferica audio che si desidera collegare.
- Collegare l'adattatore video componente al connettore di uscita TV S-video del computer.
- Inserire tutte le tre estremità del cavo video componente nei connettori di uscita video componente sull'adattatore video componente. Accertarsi che i colori rosso, verde e blu del cavo corrispondano alle porte degli adattatori corrispondenti.

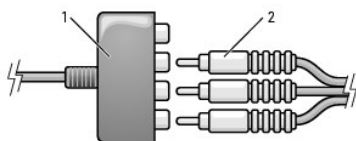

1	adattatore video componente	2	cavo video componente
---	-----------------------------	---	-----------------------

- Inserire tutti i tre connettori dall'altra estremità del cavo video componente nei connettori di ingresso video componente sulla TV. Accertarsi che i colori rosso, verde e blu del cavo corrispondano ai colori dei connettori di ingresso della TV.
- Collegare l'estremità del cavo audio dotata di un solo connettore nella presa per cuffie del computer.
- Collegare i due connettori RCA posti all'altra estremità del cavo audio ai connettori di ingresso audio della TV o periferica audio.
- Accendere la TV, accendere le eventuali periferiche audio collegate e poi accendere il computer.
- Consultare [Abilitazione delle impostazioni di visualizzazione per una TV](#) per assicurarsi che il computer riconosca e funzioni correttamente con la TV.

## Video componente e audio digitale S/PDIF

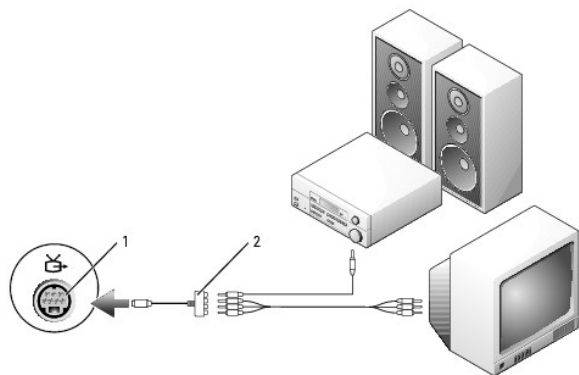

1	connettore di uscita TV S-video	2	adattatore video componente
---	---------------------------------	---	-----------------------------

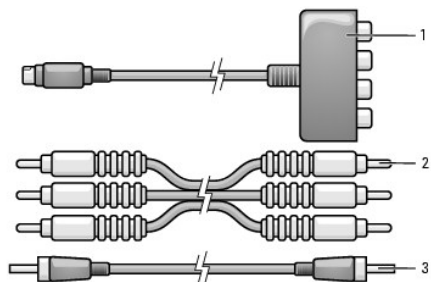

1	adattatore video componente	2	cavo video componente	3	cavo audio standard
---	-----------------------------	---	-----------------------	---	---------------------

- Spegnere il computer e la TV e/o la periferica audio che si desidera collegare.
- Collegare l'adattatore video componente al connettore di uscita TV S-video del computer.
- Inserire tutte le tre estremità del cavo video componente nei connettori di uscita video componente sull'adattatore video componente. Accertarsi che i colori rosso, verde e blu del cavo corrispondano alle porte degli adattatori corrispondenti.

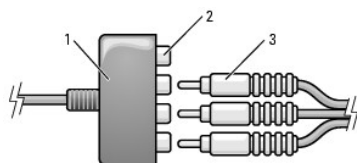

1	adattatore video componente	2	connettori di uscita video componente	3	cavo video componente
---	-----------------------------	---	---------------------------------------	---	-----------------------

- Inserire tutti i tre connettori dall'altra estremità del cavo video componente nei connettori di ingresso video componente sulla TV. Accertarsi che i colori rosso, verde e blu del cavo corrispondano ai colori dei connettori di ingresso della TV.
- Collegare un'estremità del cavo audio digitale S/PDIF al connettore audio S/PDIF sull'adattatore video componente.

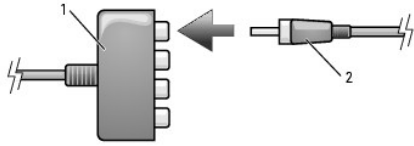

1	adattatore video componente	2	cavo audio digitale S/PDIF
---	-----------------------------	---	----------------------------

6. Collegare l'altra estremità del cavo audio digitale al connettore di ingresso S/PDIF della TV o altra periferica audio.
7. Accendere la TV, accendere le eventuali periferiche audio collegate e poi accendere il computer.
8. Consultare [Abilitazione delle impostazioni di visualizzazione per una TV](#) per assicurarsi che il computer riconosca e funzioni correttamente con la TV.

### Attivazione dell'audio digitale S/PDIF

Se il computer ha un'unità DVD, è possibile abilitare l'audio digitale per la riproduzione di DVD.

1. Fare clic su **Start** e scegliere **Tutti i programmi**, quindi fare clic su **PowerDVD** per avviare l'applicazione **Cyberlink PowerDVD**.
2. **Inserire il DVD nell'unità DVD.**  
Se viene avviata la riproduzione, fare clic sul pulsante Stop.
3. Fare clic sull'opzione **Settings** (Impostazioni).
4. Fare clic sull'opzione **DVD**.
5. Fare clic sull'icona **DVD Audio Setting** (Impostazione audio DVD).
6. Fare clic sulle frecce accanto all'impostazione **Speaker Configuration** (Configurazione degli altoparlanti) per scorrere attraverso le opzioni e selezionare l'opzione **SPDIF**.
7. Fare clic sul pulsante **Back** (Indietro) una volta sola, quindi fare clic nuovamente sul pulsante **Back** (Indietro) per ritornare alla schermata Main Menu (Menu principale).

### Attivazione di S/PDIF nei driver audio di Windows

1. Fare doppio clic sull'icona raffigurante un altoparlante nell'area di notifica di Windows.
2. Scegliere **Controlli avanzati** dal menu **Opzioni**.
3. Fare click su **Avanzate**.
4. Fare clic su **S/PDIF Interface** (Interfaccia S/PDIF).
5. Fare clic su **Chiudi**.
6. Fare clic su **OK**.

### Installazione delle cuffie Cyberlink (CL)

 **N.B.** La funzione CL headphone (Cuffia CL) è disponibile solo se il computer dispone di un'unità DVD.

Se il computer ha un'unità DVD, è possibile abilitare l'audio digitale per la riproduzione di DVD.

1. Fare clic su **Start**, scegliere **Tutti i programmi** e fare clic su **PowerDVD** per avviare il programma **Cyberlink PowerDVD**.
2. **Inserire il DVD nell'unità DVD.**  
Se viene avviata la riproduzione, premere il pulsante Stop.

3. Fare clic sull'opzione **Settings** (Impostazioni).
4. Fare clic sull'opzione **DVD**.
5. Fare clic sull'icona **DVD Audio Setting** (Impostazione audio DVD).
6. Fare clic sulle frecce accanto all'impostazione **Speaker Configuration** (Configurazione degli altoparlanti) per scorrere attraverso le opzioni e selezionare l'opzione **Headphones** (Cuffie).
7. Fare clic sulle frecce accanto all'impostazione **Audio listening mode** (Modalità di ascolto audio) per scorrere attraverso le opzioni e selezionare l'opzione **CL Headphone** (Cuffia CL).
8. Fare clic sulle frecce accanto all'opzione **Dynamic range compression** (Compressione gamma dinamica) per selezionare l'opzione più adeguata.
9. Fare clic sul pulsante **Back** (Indietro) una volta sola, quindi fare clic nuovamente sul pulsante **Back** (Indietro) per ritornare alla schermata Main Menu (Menu principale).

## Abilitazione delle impostazioni di visualizzazione per una TV

### Controller video

 **N.B.** Per accertarsi che le opzioni di visualizzazione vengano visualizzate correttamente, collegare la TV al computer prima di abilitare le impostazioni dello schermo.

1. Fare clic sul pulsante **Start**, scegliere **Impostazioni**, quindi **Pannello di controllo**.
2. Fare doppio clic su **Schermo** e fare clic sulla scheda **Impostazioni**.
3. Fare click su **Avanzate**.
4. Fare clic sulla scheda per la scheda video.

 **N.B.** Per determinare il tipo di scheda video installata nel computer, consultare Guida in linea e supporto tecnico di Windows. Per accedere alla Guida in linea e supporto tecnico, fare clic su **Start** → **Guida in linea e supporto tecnico**. In **Scegliere un argomento**, fare clic su **Utilizza gli strumenti per visualizzare le informazioni sul computer e diagnosticare eventuali problemi**. Quindi, in **Informazioni sul computer**, selezionare **Hardware**.

5. Nella sezione delle periferiche di visualizzazione, selezionare l'opzione appropriata per utilizzare un monitor singolo o più monitor, accertandosi che le impostazioni di visualizzazione siano corretti per la selezione effettuata.

---

[Torna alla pagina Sommario](#)

[Torna alla pagina Sommario](#)

## Uso di reti

### Guida dell'utente di Dell Precision™ M90

- [Collegamento fisico a una rete o a un modem a banda larga](#)
- [Installazione guidata rete](#)
- [Rete locale senza fili \(WLAN\)](#)
- [Connessione a una WLAN](#)
- [Banda larga mobile](#)
- [Firewall della connessione ad Internet](#)

---

## Collegamento fisico a una rete o a un modem a banda larga

Prima di connettere il computer a una rete, è necessario installare una scheda di rete e collegarvi un cavo di rete.

Per connettere un cavo di rete:

1. Connettere il cavo di rete al connettore della scheda di rete nella parte posteriore del computer.

 **N.B.** Inserire il connettore del cavo finché non scatta in posizione, quindi tirare delicatamente il cavo per verificare che sia fissato saldamente.

2. Collegare l'altra estremità del cavo di rete ad una periferica per la connessione di rete o ad un connettore di rete a muro.

 **N.B.** Non utilizzare un cavo di rete con un connettore telefonico a muro.



---

## Procedura guidata rete

Con il sistema operativo Microsoft® Windows® XP è disponibile **Installazione guidata rete** che assiste l'utente durante la procedura di condivisione di file, di stampanti o di una connessione Internet, tra i computer in ambito domestico o in un piccolo ufficio.

1. Fare clic sul pulsante **Start**, scegliere **Tutti i programmi**→ **Accessori**→ **Comunicazioni**, quindi fare clic su **Installazione guidata rete**.
2. Nella schermata iniziale fare clic su **Avanti**.
3. Fare clic su **Elenco di controllo per la creazione di una rete**.

 **N.B.** La selezione del metodo di collegamento denominato **Il computer è connesso direttamente a Internet** abilita il firewall integrato fornito con Windows XP Service Pack 2 (SP2).

4. Completare l'elenco di controllo.
  5. Ritornare all'Installazione guidata rete e seguire le istruzioni sullo schermo.
-



## Rete locale senza fili (WLAN)

Una WLAN è una serie di computer interconnessi che comunicano tra di loro tramite segnali radio invece che attraverso un cavo di rete collegato a ciascun computer. In una WLAN, una periferica di comunicazioni radio denominata un punto di accesso o un router senza fili collega i computer della rete e fornisce accesso ad Internet o alla rete. Il punto di accesso o il router senza fili e la scheda di rete senza fili nel computer comunicano trasmettendo dati dalle rispettive antenne sulle onde d'aria.

## Cosa è necessario per realizzare una WLAN

Prima di poter impostare una WLAN, sono necessari:

- 1 Accesso ad Internet ad alta velocità (banda larga) (ad esempio via cavo o DSL)
- 1 Un modem a banda larga collegato e funzionante
- 1 Un router senza fili o un punto di accesso
- 1 Una scheda di rete senza fili per ciascun computer che si desidera collegare alla WLAN
- 1 Un cavo di rete col connettore di rete (RJ-45)

## Controllo della scheda di rete senza fili

A seconda di quanto si è selezionato all'acquisto del computer, il computer ha varie configurazioni. Per confermare che il computer abbia una scheda di rete senza fili e per determinare il tipo di scheda, utilizzare una delle modalità seguenti:

- 1 Il pulsante **Start** e l'opzione **Connetti a**
- 1 Guida in linea e supporto tecnico di Microsoft® Windows®
- 1 La conferma dell'ordine per il computer

## Il pulsante Start e l'opzione Connetti a

1. Fare clic sul pulsante **Start**.
2. Scegliere **Connetti a**, quindi fare clic su **Mostra tutte le connessioni**.

Se **Connessione di rete senza fili** non viene visualizzata sotto **LAN o Internet ad alta velocità**, è possibile che non si disponga di una scheda di rete senza fili.

Se **Connessione di rete senza fili** viene visualizzata, si dispone di una scheda di rete senza fili. Per visualizzare informazioni dettagliate sulla scheda di rete senza fili:

1. Fare clic con il pulsante destro del mouse su **Connessione di rete senza fili**.
2. Fare clic su **Proprietà**. Viene visualizzata la finestra **Connessione di rete senza fili**. Il nome e il numero di modello della scheda di rete senza fili sono elencati nella scheda **Generale**.

 **N.B.** Se il computer è impostato sull'opzione di menu **Menu di avvio classico**, è possibile visualizzare le connessioni di rete facendo clic sul pulsante **Start**, scegliendo **Impostazioni**, quindi scegliendo **Connessioni di rete**. Se **Connessione di rete senza fili** non viene visualizzata, è possibile che non si disponga di una scheda di rete senza fili.

## Conferma dell'ordine

La conferma dell'ordine ricevuta al momento dell'ordine del computer elenca l'hardware e il software spediti assieme al computer.

## Installazione di una nuova WLAN

### Collegamento tra un router senza fili e un modem a banda larga

1. Rivolgersi al fornitore di servizi Internet (ISP) per ottenere informazioni specifiche sui requisiti di connessione per il modem a banda larga.
2. Accertarsi di avere accesso cablato ad Internet attraverso il modem a banda larga prima di tentare di impostare una connessione Internet senza fili. Consultare [Collegamento fisico a una rete o a un modem a banda larga](#).
3. Installare il software necessario per il router senza fili. Il router senza fili potrebbe essere stato spedito con un CD di installazione. Tali CD di solito contengono informazioni sull'installazione e sulla risoluzione dei problemi. Installare il software necessario secondo le istruzioni del produttore.

4. Arrestare il sistema ed eventuali altri computer abilitati alla comunicazione senza fili nelle vicinanze tramite il menu **Avvio**.
5. Scollegare il cavo di alimentazione del modem a banda larga dalla presa elettrica.
6. Scollegare il cavo di rete dal computer e dal modem.

 **N.B.** Attendere almeno 5 minuti dopo la disconnessione del modem a banda larga prima di continuare l'installazione della rete.

7. Scollegare il cavo dell'adattatore c.a. dal router senza fili per verificare l'assenza di alimentazione collegata al router.
8. Inserire un cavo di rete nel connettore di rete (RJ-45) sul modem a banda larga scollegato dall'alimentazione.
9. Collegare l'altra estremità del cavo di rete al connettore di rete Internet (RJ-45) sul router senza fili scollegato dall'alimentazione.
10. Accertarsi che nessuna rete né cavo USB diversi dal cavo di rete che collega il modem e il router senza fili, siano connessi al modem a banda larga.

 **N.B.** Riavviare l'apparecchiatura senza fili nell'ordine descritto nel seguito per prevenire un potenziale guasto del collegamento.

11. Accendere *SOLO* il modem a banda larga e attendere almeno 2 minuti per lasciare stabilizzare il modem a banda larga. Dopo 2 minuti, proseguire con il [punto 12](#).
12. Accendere il router senza fili e attendere almeno 2 minuti per lasciare stabilizzare il router senza fili. Dopo 2 minuti, proseguire con il [punto 13](#).
13. Avviare il sistema ed attendere fino al termine del processo di avvio.
14. Consultare la documentazione fornita assieme al router senza fili per eseguire quanto segue per impostare il router senza fili:
  - 1 Stabilire la comunicazione tra il computer e il router senza fili.
  - 1 Configurare il router senza fili per comunicare col router a banda larga.
  - 1 **Determinare il nome di trasmissione del router senza fili. Il termine tecnico per il nome di trasmissione del router è Identificatore dei set di servizi (SSID) o nome di rete.**
15. Se necessario, configurare la scheda di rete senza fili per collegarla alla rete senza fili. Consultare [Connessione a una WLAN](#).

---

## Connessione a una WLAN

 **N.B.** Prima di connettersi ad una WLAN, verificare di avere seguito le istruzioni descritte in [Rete locale senza fili \(WLAN\)](#).

 **N.B.** Le seguenti istruzioni di rete non valgono per schede interne o prodotti cellulari con tecnologia senza fili Bluetooth®.

Questa sezione fornisce procedure generali per la connessione ad una rete tramite tecnologia senza fili. I nomi di rete specifici e i dettagli della configurazione variano. Consultare [Rete locale senza fili \(WLAN\)](#) per maggiori informazioni su come preparare la connessione del computer ad una WLAN.

La scheda di rete senza fili richiede il software e i driver specifici per collegarsi ad una rete. Il software è già installato.

 **N.B.** Se il software viene rimosso o danneggiato, seguire le istruzioni nella documentazione dell'utente per la scheda di rete senza fili. Verificare il tipo di scheda di rete senza fili installato nel computer, quindi cercare tale nome sul sito Web del supporto tecnico della Dell all'indirizzo [support.dell.com](#). Per informazioni sul tipo di scheda di rete senza fili installata nel computer, consultare [Controllo della scheda di rete senza fili](#).

## Individuazione della Gestione periferiche della rete senza fili

A seconda del software installato sul computer, diverse utilità di configurazione senza fili possono gestire le periferiche di rete:

- 1 L'utilità client della scheda di rete senza fili
- 1 Il sistema operativo Windows XP

Per determinare quale utilità di configurazione senza fili stia gestendo la scheda di rete senza fili:

1. Fare clic sul pulsante **Start**, scegliere **Impostazioni**, quindi **Pannello di controllo**.
2. Fare doppio clic su **Connessioni di rete**.
3. Fare clic con il pulsante destro del mouse sull'icona **Connessione di rete senza fili**, quindi fare clic su **Visualizza reti senza fili disponibili**.

Se la finestra **Scegliere una rete senza fili** riporta **Impossibile configurare la connessione senza fili**, l'utilità client della scheda di rete senza fili sta gestendo la scheda di rete senza fili.

Se la finestra **Scegliere una rete senza fili** riporta **Fare clic su una voce nell'elenco per connettersi a una rete senza fili rilevata o per ottenere ulteriori**

**informazioni**, il sistema operativo Windows XP sta gestendo la scheda di rete senza fili.

Per informazioni specifiche sull'utilità di configurazione senza fili installata sul computer, consultare la documentazione di rete senza fili nella Guida in linea e supporto tecnico di Windows.

Per accedere alla Guida in linea e supporto tecnico:

1. Fare clic sul pulsante **Start**, quindi scegliere **Guida in linea e supporto tecnico**.
2. In **Scegliere un argomento**, fare clic su **Guide dell'utente e di sistema**.
3. In **Guide delle periferiche**, selezionare la documentazione per la scheda di rete senza fili.

## Completamento della connessione alla WLAN

Quando si accende il computer e una rete viene rilevata nell'area per cui il computer non è configurato, una finestra a comparsa viene visualizzata accanto all'icona di rete nell'area di notifica (nell'angolo inferiore destro del desktop di Windows).

Seguire le istruzioni fornire in qualsiasi prompt dell'utilità che viene visualizzato su schermo.

Una volta configurato il computer per la rete senza fili selezionata, un'altra finestra a comparsa avvisa che il computer è connesso a tale rete.

Successivamente, ogni volta che si esegue il collegamento al computer nell'area della rete senza fili selezionata, la stessa finestra a comparsa avvisa della connessione di rete senza fili.

 **N.B.** Se si seleziona una rete protetta, è necessario immettere una chiave WEP o WPA quando è richiesto. Le impostazioni di protezione della rete sono univoche per la rete. Dell non può fornire questa informazione.

 **N.B.** Il computer richiede fino a 1 minuto per collegarsi alla rete.

## Attivazione/Disattivazione della scheda di rete senza fili

 **N.B.** Se non si è in grado di collegarsi ad una rete senza fili, accertarsi di avere tutti i componenti per realizzare una WLAN (consultare [Cosa è necessario per realizzare una WLAN](#)), quindi verificare che la di rete senza fili sia attivata premendo <Fn><F2>.

È possibile attivare e disattivare la funzione di rete senza fili del computer premendo la combinazione di tasti <Fn><F2>. Se la funzione di rete senza fili è attivata, premere <Fn><F2> per disattivarla. Se la funzione di rete senza fili è disattivata, premere <Fn><F2> per attivarla.

## Monitoraggio dello stato della scheda di rete senza fili tramite Dell™ QuickSet

L'indicatore di attività senza fili offre un modo facile per monitorare lo stato delle periferiche senza fili del computer. Fare clic col pulsante destro del mouse sull'icona Dell QuickSet nella barra delle applicazioni per selezionare o deselezionare **Wireless Activity Indicator Off** (Indicatore di attività senza fili disattivata) per attivare o disattivare l'indicatore di attività senza fili.

L'indicatore di attività senza fili visualizza se le periferiche senza fili integrate del computer siano attivate o disattivate. Quando si attiva o disattiva la funzione di rete senza fili, l'indicatore di attività senza fili cambia per visualizzare lo stato.

Per maggiori informazioni sull'indicatore di attività senza fili, consultare il file *Dell QuickSet Help* (Guida di Dell QuickSet). Per informazioni su QuickSet e su come accedere al file *Dell QuickSet Help*, consultare [Dell™ QuickSet](#).

---

## Banda larga mobile

Proprio come una WLAN, una rete a banda larga mobile è una serie di computer interconnessi che comunicano tra di loro tramite la tecnologia senza fili. Tuttavia, una rete a banda larga mobile utilizza la tecnologia cellulare e perciò fornisce accesso ad Internet nelle stesse varie località in cui è disponibile il servizio di telefonia cellulare. Il computer può mantenere la connessione di rete a banda larga mobile indipendentemente dalla sua località fisica, purché il computer resti nell'area di servizio del fornitore di servizi cellulari.

## Cosa è necessario per stabilire una connessione di rete a banda larga mobile

Per impostare una connessione di rete a banda larga mobile, sono necessari:

1. Una ExpressCard a banda larga mobile

Per istruzioni sull'utilizzo di ExpressCard, consultare [ExpressCard](#). Consultare anche la Guida introduttiva fornita assieme all'ExpressCard.

1. ExpressCard a banda larga mobile attivata o Modulo identificativo abbonato (SIM) attivato per il provider di servizi.

1. L'utilità Dell Mobile Broadband Card (già installata sul computer se si è acquistata la scheda al momento dell'acquisto del computer, oppure sul CD che accompagnava la scheda se la si è acquistata separatamente rispetto al computer).

Se l'utilità è danneggiata o eliminata dal computer, consultare la guida dell'utente dell'utilità Dell Mobile Broadband Card per istruzioni. La Guida dell'utente è disponibile attraverso la Guida in linea e supporto tecnico di Windows (o sul CD che accompagnava la scheda se la si è acquistata

separatamente rispetto al computer). Per accedere alla Guida in linea e supporto tecnico, consultare [Guida in linea e supporto tecnico di Windows](#).

## Controllo della scheda a banda larga mobile Dell

A seconda di quanto si è selezionato all'acquisto del computer, il computer ha varie configurazioni. Per determinare la configurazione del computer, consultare uno dei seguenti:

- 1 Conferma dell'ordine
- 1 Guida in linea e supporto tecnico di Microsoft® Windows®

Per controllare la scheda a banda larga mobile nella Guida in linea e supporto tecnico:

1. Fare clic sul pulsante **Start**, quindi scegliere **Guida in linea e supporto tecnico**.
2. In **Scegliere un argomento**, fare clic su **Utilizza gli strumenti per visualizzare le informazioni sul computer e per diagnosticare eventuali problemi**.
3. In **Strumenti**, fare clic su **Informazioni sul computer**, quindi fare clic su **Cerca informazioni sull'hardware installato**.

Nella schermata **Informazioni sul computer - Hardware**, è possibile visualizzare il tipo di scheda a banda larga mobile installato nel computer, nonché gli altri componenti hardware.

 **N.B.** La scheda a banda larga mobile è elencata in **Modem**.

## Connessione ad una rete a banda larga mobile

 **N.B.** Queste istruzioni valgono solo per le ExpressCard a banda larga mobile. Non valgono per schede interne con tecnologia senza fili Bluetooth® o le schede miniaturizzate WLAN.

 **N.B.** Prima di connettersi ad Internet, è necessario attivare il servizio a banda larga mobile attraverso il fornitore di servizi cellulari. Per istruzioni e per informazioni supplementari sull'utilizzo dell'utilità Dell Mobile Broadband Card, consultare la Guida dell'utente disponibile attraverso la Guida in linea e supporto tecnico di Windows. Per accedere alla Guida in linea e supporto tecnico, consultare [Guida in linea e supporto tecnico di Windows](#). La Guida dell'utente è anche disponibile sul sito Web del supporto tecnico della Dell all'indirizzo [support.dell.com](http://support.dell.com) e sul CD incluso con la scheda a banda larga mobile se si è acquistata la scheda separatamente rispetto al computer.

Utilizzare l'utilità Dell Mobile Broadband Card per stabilire e gestire una connessione di rete a banda larga mobile ad Internet:

1. Fare clic sull'icona dell'utilità Dell Mobile Broadband Card, , nella barra delle applicazioni di Windows, per eseguire l'utilità.
2. Fare clic su **Connect** (Connetti).

 **N.B.** Il pulsante **Connect** (Connetti) cambia nel pulsante **Disconnect** (Disconnetti).

3. Seguire le istruzioni sullo schermo per gestire la connessione di rete con l'utilità.

OPPURE

1. Fare clic sul pulsante **Start**, scegliere **Tutti i programmi** → **Dell Wireless**.
2. Fare clic su **Dell Wireless Broadband** e seguire le iscrizioni sullo schermo.

---

## Firewall della connessione ad Internet

Il firewall della connessione ad Internet fornisce la protezione di base contro l'accesso al computer da parte di utenti non autorizzati durante la connessione a Internet. Il firewall viene automaticamente attivato quando si esegue **Installazione guidata rete**. Quando il firewall è attivo per una connessione di rete, la relativa icona viene visualizzata su sfondo rosso nell'area **Connessioni di rete** del Pannello di controllo.

Si noti che, nonostante l'attivazione del firewall della connessione a Internet, l'uso di un programma antivirus rimane comunque un requisito essenziale.

Per maggiori informazioni, consultare la Guida in linea e supporto tecnico per il sistema operativo Microsoft® Windows® XP. Consultare [Guida in linea e supporto tecnico di Windows](#).

---

[Torna alla pagina Sommario](#)

[Torna alla pagina Sommario](#)

## Aggiunta e sostituzione di componenti

### Guida dell'utente di Dell Precision™ M90

- [Operazioni preliminari](#)
- [Disco rigido](#)
- [Memoria](#)
- [Modem](#)
- [Scheda miniaturizzata](#)
- [Coperchio del cardine](#)
- [Tastiera](#)
- [Batteria pulsante](#)
- [Unità ottica](#)
- [Scheda interna con tecnologia senza fili Bluetooth®](#)

## Operazioni preliminari

Questo capitolo illustra le procedure per la rimozione e installazione dei componenti nel computer. Salvo altresì indicato, ogni procedura presume che esistano le seguenti condizioni:

- 1 L'utente ha eseguito la procedura descritta in [Spegnimento del computer](#) e [Interventi preliminari sui componenti interni del computer](#).
- 1 L'utente ha letto le istruzioni di sicurezza contenute nella *Guida alle informazioni sul prodotto Dell™*.
- 1 Un componente può essere sostituito o, se acquistato separatamente, installato eseguendo la procedura di rimozione in ordine inverso.

## Strumenti consigliati

Le procedure in questo documento possono richiedere gli strumenti seguenti:

- 1 Cacciavite a lama piatta piccolo
- 1 Giravite a croce
- 1 Graffietto piccolo in plastica
- 1 Programma di aggiornamento del BIOS flash (consultare il sito Web del supporto tecnico della Dell all'indirizzo [support.dell.com](http://support.dell.com))

## Spegnimento del computer

➡ **AVVISO:** Per non rischiare di perdere i dati, salvare e chiudere eventuali file aperti e uscire da tutti i programmi in esecuzione prima di spegnere il computer.

- 1 Arrestare il sistema operativo:

Salvare e chiudere file aperti, chiudere programmi in esecuzione, fare clic su **Start** → **Spegni computer** → **Spegni**.

Il computer si spegne dopo che il processo di arresto del sistema operativo termina.

- 2 Assicurarsi che il computer e le periferiche collegate siano spenti. Se il computer e le periferiche collegate non si spengono automaticamente quando si arresta il sistema operativo, premere e tenere premuto il pulsante di alimentazione per almeno 8-10 secondi fino allo spegnimento del computer.

## Interventi preliminari sui componenti interni del computer

Per proteggere il computer da eventuali danni e per la sicurezza personale, attenersi alle istruzioni di sicurezza riportate di seguito.

⚠ **ATTENZIONE:** Prima di cominciare le procedure descritte in questa sezione, seguire le istruzioni di sicurezza descritte nella *Guida alle informazioni sul prodotto*.

⚠ **ATTENZIONE:** Maneggiare con cura componenti e schede. Non toccare i componenti o i contatti sulle schede. Manipolare una scheda dai bordi o dalla staffa metallica di montaggio. Maneggiare un componente, ad esempio un processore, dai bordi, non dai piedini.

➡ **AVVISO:** Danni dovuti a riparazioni non autorizzate dalla Dell non sono coperte dalla garanzia.

➡ **AVVISO:** Per scollegare un cavo, afferrare il connettore o il serracavi, non il cavo stesso. Alcuni cavi dispongono di un connettore con linguette di blocco: se si scollega questo tipo di cavo, premere sulle linguette di blocco prima di scollegare il cavo. Nel separare i connettori, mantenerli allineati per evitare di piegare un eventuale piedino. Inoltre, prima di collegare un cavo accertarsi che entrambi i connettori siano allineati e orientati in modo corretto.

➡ **AVVISO:** Per evitare eventuali scariche elettrostatiche, scaricare a terra l'elettricità statica del corpo utilizzando una fascetta da polso per la messa a terra o toccando a intervalli regolari una superficie metallica non verniciata (quale un connettore sul retro del computer).

➡ **AVVISO:** Per evitare di danneggiare il computer, eseguire la seguente procedura prima di cominciare ad intervenire sui componenti interni del computer.

- 1 Assicurarsi che la superficie di lavoro sia piana e pulita per prevenire eventuali graffi al coperchio del computer.

2. Spegnere il computer. Consultare [Spegnimento del computer](#).

➡ **AVVISO:** Per scollegare un cavo di rete, prima scollegare il cavo dal computer, poi dallo spinotto di rete a muro.

3. Scollegare il telefono o i cavi di rete dal computer.

➡ **AVVISO:** Per evitare danni alla scheda di sistema, rimuovere la batteria prima di eseguire interventi sul computer.

4. Scollegare il computer e tutte le periferiche collegate dalle rispettive prese elettriche.

5. Rimuovere la batteria. Fare scorrere il dispositivo di chiusura dell'alloggiamento della batteria situato sul fondo del computer, quindi estrarre la batteria dall'alloggiamento.

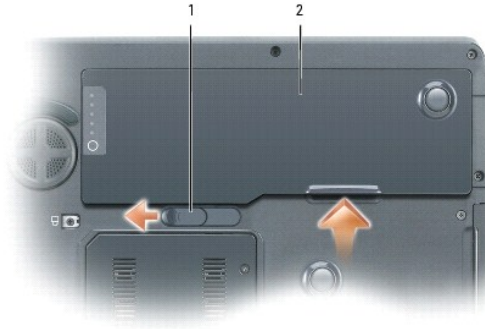

1	chiusura a scatto dell'alloggiamento della batteria	2	batteria
---	---	---	----------

6. Premere il pulsante di alimentazione per mettere a terra la scheda di sistema.

7. Chiudere lo schermo e capovolgere il computer su una superficie di lavoro piana.

---

## Disco rigido

⚠ **ATTENZIONE:** *Non toccare la custodia metallica del disco rigido se l'unità è calda quando viene rimossa dal computer.*

⚠ **ATTENZIONE:** Prima di eseguire le procedure descritte in questa sezione, seguire le istruzioni di sicurezza nella *Guida alle informazioni sul prodotto*.

➡ **AVVISO:** Per prevenire la perdita di dati, spegnere il computer (consultare [Spegnimento del computer](#)) prima di rimuovere il disco rigido. Non rimuovere il disco rigido se il computer è acceso, in modalità standby o in modalità di sospensione.

➡ **AVVISO:** I dischi rigidi sono estremamente fragili, anche un lieve urto può danneggiarli.

➡ **AVVISO:** Per evitare eventuali scariche elettrostatiche, scaricare a terra l'elettricità statica del corpo utilizzando una fascetta da polso per la messa a terra o toccando a intervalli regolari una superficie metallica non verniciata (quale un connettore sul retro del computer).

➡ **AVVISO:** Per evitare di danneggiare la scheda di sistema, è necessario rimuovere la batteria prima di cominciare ad intervenire sul computer.

📌 **N.B.** Dell non garantisce la compatibilità, né fornisce supporto tecnico per dischi rigidi provenienti da altre fonti.

📌 **N.B.** Se si sta installando un disco rigido che proviene da un fornitore diverso da Dell, è necessario installare un sistema operativo, dei driver e delle utilità sul nuovo disco rigido. Consultare [Ripristino del sistema operativo](#) e [Reinstallazione di driver e utilità](#).

Per sostituire il disco rigido:

1. Seguire le procedure descritte in [Operazioni preliminari](#).

2. Capovolgere il computer e rimuovere le viti del disco rigido.

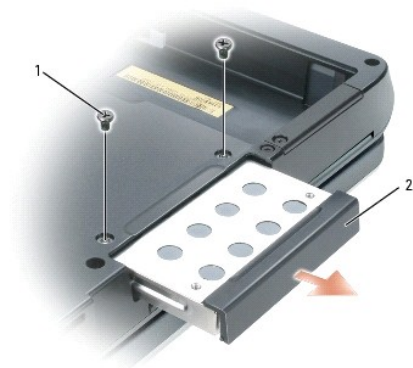

1	viti del disco rigido (2)	2	disco rigido
---	---------------------------	---	--------------

➔ **AVVISO:** Quando il disco rigido non è inserito nel computer, riporlo in un involucro antistatico. Consultare la sezione "Protezione dalle scariche elettrostatiche" nella *Guida alle informazioni sul prodotto*.

3. Estrarre il disco rigido dal computer.

4. Estrarre la nuova unità dall'imballaggio.

Conservare l'imballaggio originale, che potrà essere usato in futuro per riporre o spedire l'unità.

➔ **AVVISO:** Esercitare una pressione uniforme per far scorrere l'unità in posizione. Esercitando una forza eccessiva è possibile danneggiare il connettore.

5. Far scorrere il disco rigido finché non è completamente inserito nell'alloggiamento.

6. Ricollocare e serrare le viti.

7. Se il nuovo disco rigido non è già preconfigurato, installare il sistema operativo e driver per il computer. Consultare [Ripristino del sistema operativo](#) e [Reinstallazione di driver e utilità](#).

## Restituzione del disco rigido a Dell

Restituire il disco rigido a Dell nell'imballaggio in spugna originale o in uno equivalente. In caso contrario, il disco rigido potrebbe venire danneggiato durante il trasporto.

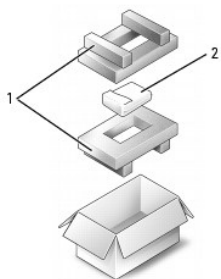

1	imballaggio in spugna	2	disco rigido
---	-----------------------	---	--------------

## Memoria

È possibile espandere la memoria del computer installando dei moduli di memoria sulla scheda di sistema. Per informazioni sulla memoria supportata dal computer, consultare [Specifiche](#). Assicurarsi di installare solo moduli di memoria adatti al computer.

🔍 **N.B.** I moduli di memoria acquistati dalla Dell sono coperti dalla garanzia del computer.

⚠️ **ATTENZIONE:** Prima di cominciare le procedure descritte in questa sezione, seguire le istruzioni di sicurezza descritte nella *Guida alle informazioni sul prodotto*.

- ➡ **AVVISO:** Per evitare eventuali scariche elettrostatiche, scaricare a terra l'elettricità statica del corpo utilizzando una fascetta da polso per la messa a terra o toccando a intervalli regolari una superficie metallica non verniciata (quale un connettore sul retro del computer).
- ➡ **AVVISO:** Per evitare di danneggiare la scheda di sistema, è necessario rimuovere la batteria prima di cominciare ad intervenire sul computer.

1. Seguire le procedure descritte in [Operazioni preliminari](#).
2. Scaricare l'elettricità statica del corpo toccando uno dei connettori metallici sul retro del computer.

🔧 **N.B.** Se si esce dall'area del computer, scaricare l'elettricità statica del corpo prima di ritornare al computer.

3. Capovolgere il computer, allentare le viti di fissaggio sul coperchio dei moduli di memoria, quindi rimuovere il coperchio.

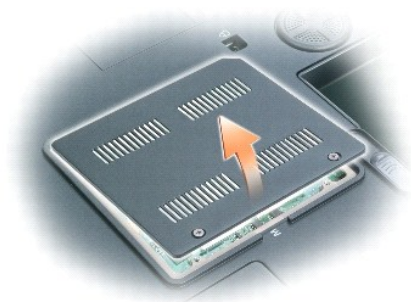

- ➡ **AVVISO:** Per evitare danni al connettore dei moduli di memoria, non usare attrezzi per allargare i fermagli di fissaggio che bloccano il modulo di memoria.

4. Se si sta sostituendo un modulo di memoria, rimuovere quello precedentemente installato seguendo la procedura descritta.
  - a. Usando le punta delle dita, allargare con cautela i fermagli di fissaggio alle estremità del connettore del modulo di memoria fino a far scattare il modulo fuori sede.
  - b. Estrarre il modulo dal connettore.

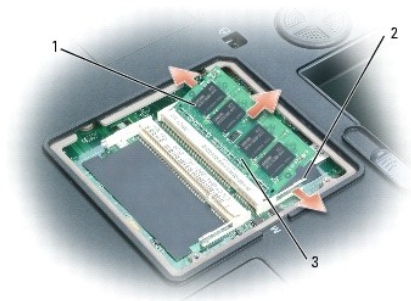

1	modulo di memoria	2	fermagli di fissaggio (2 per connettore)	3	connettore dei moduli di memoria
---	-------------------	---	--	---	----------------------------------

- 🔧 **N.B.** Se il modulo di memoria non è installato correttamente, il computer potrebbe non avviarsi correttamente, ma non viene visualizzato alcun messaggio di errore.

5. Scaricare l'elettricità statica del corpo ed installare il nuovo modulo di memoria.
  - a. Allineare la tacca del connettore sul bordo del modulo di memoria con la tacca nello slot del connettore.
  - b. Inserire con decisione il modulo con un'angolazione di 45 gradi e ruotarlo verso il basso fino a quando non scatta in posizione. Se il modulo non scatta in posizione, rimuoverlo e reinstallarlo.



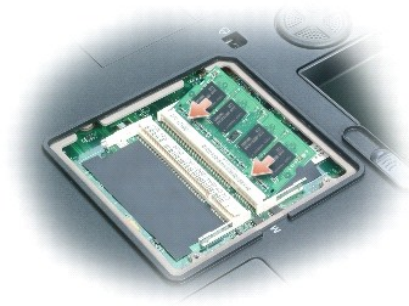

6. Ricollocare il coperchio dei moduli di memoria.

⚠ **AVVISO:** Se si incontra resistenza durante la chiusura del coperchio, rimuovere il modulo e reinstallarlo. Se si forza la chiusura del coperchio, si potrebbe danneggiare il computer.

7. Inserire la batteria nel relativo alloggiamento o collegare l'adattatore c.a. al computer e a una presa elettrica.

8. Reinstallare il disco rigido. Consultare [Disco rigido](#).

9. Installare nuovamente l'unità ottica. Consultare [Unità ottica](#).

10. Accendere il computer.

All'avvio il computer rileva la memoria aggiuntiva e aggiorna automaticamente le informazioni relative alla configurazione del sistema. Se richiesto, premere <F1> per continuare.

Per confermare la quantità di memoria installata nel computer, fare clic su **Start** → **Pannello di controllo** → **Sistema**.

---

## Modem

⚠ **ATTENZIONE:** Prima di cominciare le procedure descritte in questa sezione, seguire le istruzioni di sicurezza descritte nella *Guida alle informazioni sul prodotto*.

⚠ **AVVISO:** Per evitare eventuali scariche elettrostatiche, scaricare a terra l'elettricità statica del corpo utilizzando una fascetta da polso per la messa a terra o toccando a intervalli regolari una superficie metallica non verniciata (quale un connettore sul retro del computer).

⚠ **AVVISO:** Per evitare di danneggiare la scheda di sistema, è necessario rimuovere la batteria prima di cominciare ad intervenire sul computer.

1. Seguire le procedure descritte in [Operazioni preliminari](#).

2. Capovolgere il computer e allentare le viti di fissaggio dal coperchio della scheda miniaturizzata/modem.

3. Fare leva con il dito sotto il coperchio all'altezza dell'incavo e sollevarlo per rimuoverlo.



4. Rimuovere il modem esistente:

- a. Rimuovere la vite che fissa il modem alla scheda di sistema e metterla da parte.
- b. Tirare verso l'alto l'apposita linguetta di tiramento per estrarre il modem dal connettore sulla scheda di sistema, quindi scollegare il cavo del modem.

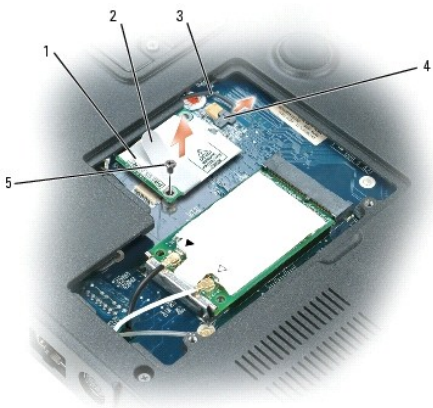

1	modem	3	cavo del modem	5	vite del modem
2	linguetta di tiramento del modem	4	connettore del modem sulla scheda di sistema		

5. Installare il modem di ricambio:

- a. Collegare il cavo del modem al modem.

➡ **AVVISO:** I connettori sono calettati per garantire il corretto inserimento. Se si incontra resistenza, controllare i connettori e riallineare la scheda.

- b. Allineare il modem con i fori delle viti e inserirlo nel connettore sulla scheda di sistema.
- c. Sostituire la vite che fissa il modem alla scheda di sistema.

6. Ricollocare il coperchio della scheda miniaturizzata/modem.

## Scheda miniaturizzata

Se la scheda miniaturizzata è stata ordinata insieme al computer, quest'ultimo viene fornito con la scheda già installata.

⚠ **ATTENZIONE:** Prima di cominciare le procedure descritte in questa sezione, seguire le istruzioni di sicurezza descritte nella *Guida alle informazioni sul prodotto*.

➡ **AVVISO:** Per evitare eventuali scariche elettrostatiche, scaricare a terra l'elettricità statica del corpo utilizzando una fascetta da polso per la messa a terra o toccando a intervalli regolari una superficie metallica non verniciata (quale un connettore sul retro del computer).

➡ **AVVISO:** Per evitare di danneggiare la scheda di sistema, è necessario rimuovere la batteria prima di cominciare ad intervenire sul computer.

1. Seguire le procedure descritte in [Operazioni preliminari](#).
2. Capovolgere il computer e allentare le viti di fissaggio dal coperchio della scheda miniaturizzata/modem.
3. Fare leva con il dito sotto il coperchio all'altezza dell'incavo e sollevarlo per rimuoverlo.



4. Se non è installata alcuna scheda miniaturizzata, passare al [punto 5](#). Se si sta sostituendo una scheda miniaturizzata, rimuovere quella precedentemente installata.
- a. Scollegare i cavi dell'antenna dalla scheda miniaturizzata.



1	connettori dell'antenna (2)	2	scheda miniaturizzata	3	connettore della scheda miniaturizzata
---	--------------------------------	---	-----------------------	---	--

- b. Sbloccare la scheda miniaturizzata premendo i fermagli di fissaggio metallici verso la parte posteriore del computer fino a quando la scheda non scatta leggermente verso l'alto.
- c. Estrarre la scheda miniaturizzata dal connettore.



1	fermagli di fissaggio (2)	2	scheda miniaturizzata
---	---------------------------	---	-----------------------

➡ **AVVISO:** I connettori sono calettati per garantire il corretto inserimento. Se si incontra resistenza, controllare i connettori e riallineare la scheda.

5. Installare la scheda miniaturizzata di ricambio:
- a. Allineare la scheda miniaturizzata al connettore con un'angolazione di 45 gradi, quindi premere la scheda miniaturizzata verso il basso nei fermagli di fissaggio fino a far scattare la scheda in posizione.



1	fermagli di fissaggio (2)	2	connettori dell'antenna (2)	3	connettore della scheda miniaturizzata
---	------------------------------	---	--------------------------------	---	---

➡ **AVVISO:** Per evitare di danneggiare la scheda miniaturizzata, non porre mai cavi sopra o sotto la scheda.

- b. Collegare i cavi dell'antenna ai connettori dell'antenna sulla scheda miniaturizzata facendo corrispondere il colore del cavo al colore del triangolo sul connettore. Collegare il cavo dell'antenna principale (bianco) al connettore dell'antenna con il triangolo bianco. Collegare il cavo dell'antenna ausiliario (nero) al connettore dell'antenna con il triangolo nero.

🔍 **N.B.** Se il computer ha un cavo grigio, collegarlo al connettore con il triangolo grigio, se ve n'è uno disponibile sulla scheda.



6. Ricollocare il coperchio della scheda miniaturizzata/modem.

## Coperchio del cardine

⚠ **ATTENZIONE:** Prima di cominciare le procedure descritte in questa sezione, seguire le istruzioni di sicurezza descritte nella *Guida alle informazioni sul prodotto*.

➡ **AVVISO:** Per evitare eventuali scariche elettrostatiche, scaricare a terra l'elettricità statica del corpo utilizzando una fascetta da polso per la messa a terra o toccando a intervalli regolari una superficie metallica non verniciata (quale un connettore sul retro del computer).

➡ **AVVISO:** Per evitare di danneggiare la scheda di sistema, è necessario rimuovere la batteria prima di cominciare ad intervenire sul computer.

1. Seguire le procedure descritte in [Operazioni preliminari](#).

2. Rimuovere il coperchio del cardine:

- a. Aprire lo schermo completamente (180 gradi) in modo da trovarsi in posizione piana rispetto alla superficie di lavoro.

➡ **AVVISO:** Per evitare di danneggiare il coperchio del cardine, non sollevare il coperchio su entrambi i lati contemporaneamente. Non esercitare forza eccessiva durante la rimozione del coperchio.

- b. Inserire un graffietto nella dentellatura per sollevare il coperchio del cardine sul lato destro.

- c. Allentare il coperchio del cardine, spostandolo da destra a sinistra, e rimuoverlo.



1	coperchio del cardine
---	-----------------------

Quando si sostituisce il coperchio del cardine, prima di tutto inserire il bordo sinistro, quindi premere da sinistra a destra fino a far scattare il coperchio in posizione.

## Tastiera

**⚠ ATTENZIONE:** Prima di cominciare le procedure descritte in questa sezione, seguire le istruzioni di sicurezza descritte nella *Guida alle informazioni sul prodotto*.

- ➡ **AVVISO:** Per evitare eventuali scariche elettrostatiche, scaricare a terra l'elettricità statica del corpo utilizzando una fascetta da polso per la messa a terra o toccando a intervalli regolari una superficie metallica non verniciata (quale un connettore sul retro del computer).
- ➡ **AVVISO:** Per evitare di danneggiare la scheda di sistema, è necessario rimuovere la batteria prima di cominciare ad intervenire sul computer.

1. Seguire le procedure descritte in [Operazioni preliminari](#).
2. Aprire lo schermo e rimuovere il coperchio del cardine. Consultare [Coperchio del cardine](#).
3. Rimuovere la tastiera:
  - a. Rimuovere le due viti sulla parte superiore della tastiera.

➡ **AVVISO:** I cappucci dei tasti sulla tastiera sono fragili, si spostano facilmente e rimetterli al loro posto richiede molto tempo. Fare attenzione durante la rimozione e manipolazione della tastiera.

- b. Sollevare la tastiera e tenerla alzata e leggermente in avanti per consentire l'accesso al suo connettore.
- c. Per scollegare il cavo della tastiera dal connettore della tastiera sulla scheda di sistema, ruotare il dispositivo di chiusura del connettore della tastiera verso la parte anteriore del computer.
- d. Estrarre il cavo della tastiera dal connettore della tastiera sulla scheda di sistema.



1	tastiera	3	cavo della tastiera	5	linguette della tastiera
2	viti della tastiera (2)	4	dispositivo di chiusura del connettore della tastiera		

➡ **AVVISO:** Per evitare di graffiare il palm rest quando si sostituisce la tastiera, agganciare le cinque linguette lungo il bordo anteriore della tastiera nel palm rest, quindi fissare la tastiera in sede.

## Batteria pulsante

**⚠ ATTENZIONE:** Prima di cominciare le procedure descritte in questa sezione, seguire le istruzioni di sicurezza descritte nella *Guida alle informazioni sul prodotto*.

**⚡ AVVISO:** Per evitare eventuali scariche elettrostatiche, scaricare a terra l'elettricità statica del corpo utilizzando una fascetta da polso per la messa a terra o toccando a intervalli regolari una superficie metallica non verniciata (quale un connettore sul retro del computer).

**⚡ AVVISO:** Per evitare di danneggiare la scheda di sistema, è necessario rimuovere la batteria prima di cominciare ad intervenire sul computer.

1. Seguire le procedure descritte in [Operazioni preliminari](#).
2. Rimuovere il coperchio del cardine. Consultare [Coperchio del cardine](#).
3. Rimuovere la tastiera. Consultare [Tastiera](#).
4. Rimuovere la batteria pulsante esistente:
  - a. Tirare il connettore per staccare il cavo della batteria dalla scheda di sistema.
  - b. Premere la chiusura a scatto sul lato dell'alloggiamento della batteria pulsante e sollevare la batteria.

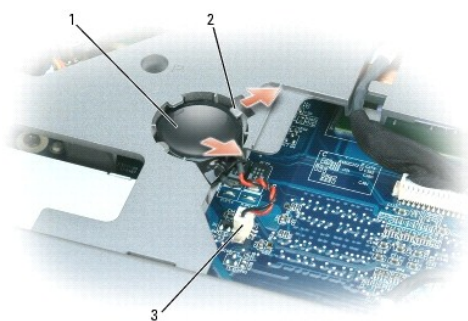

1	batteria pulsante	2	chiusura a scatto	3	connettore del cavo della batteria
---	-------------------	---	-------------------	---	------------------------------------

5. Installare la batteria di ricambio:
  - a. Inserire la batteria con un'angolazione di 30 gradi sotto la chiusura a scatto con il lato positivo verso l'alto, quindi spingere la batteria in posizione.
  - b. Collegare il cavo della batteria al connettore sulla scheda di sistema.
6. Ricollocare la tastiera (consultare [Tastiera](#)).
7. Ricollocare il coperchio del cardine (consultare [Coperchio del cardine](#)).

---

## Unità ottica

**⚠ ATTENZIONE:** Prima di cominciare le procedure descritte in questa sezione, seguire le istruzioni di sicurezza descritte nella *Guida alle informazioni sul prodotto*.

1. Seguire le procedure descritte in [Operazioni preliminari](#).
2. Capovolgere il computer.
3. Rimuovere la vite di fissaggio dell'unità ottica.
4. Inserire un graffietto nella tacca e spingerlo verso il lato per sbloccare l'unità dall'alloggiamento.

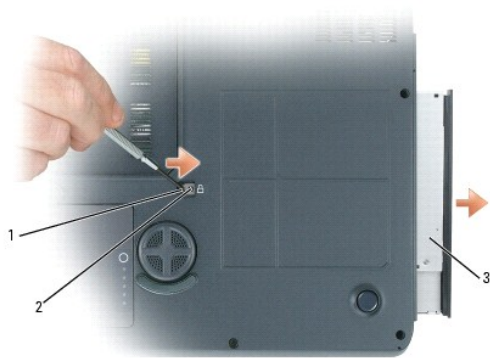

1	tacca	2	vite di fissaggio dell'unità ottica	3	unità ottica
---	-------	---	-------------------------------------	---	--------------

5. Estrarre l'unità dall'alloggiamento.

Per installare nuovamente l'unità ottica, far scorrere l'unità nell'alloggiamento per unità e farlo scattare in posizione. Ricollocare quindi la vite di fissaggio dell'unità ottica.

## Scheda interna con tecnologia senza fili Bluetooth®

**⚠ ATTENZIONE:** Prima di cominciare le procedure descritte in questa sezione, seguire le istruzioni di sicurezza descritte nella *Guida alle informazioni sul prodotto*.

- ⚡ **AVVISO:** Per evitare eventuali scariche elettrostatiche, scaricare a terra l'elettricità statica del corpo utilizzando una fascetta da polso per la messa a terra o toccando a intervalli regolari una superficie metallica non verniciata (quale un connettore sul retro del computer).
- ⚡ **AVVISO:** Per evitare di danneggiare la scheda di sistema, è necessario rimuovere la batteria prima di cominciare ad intervenire sul computer.

Se si è ordinata una scheda con tecnologia senza fili Bluetooth insieme al computer, questa è già installata.

1. Seguire le procedure descritte in [Operazioni preliminari](#).
2. Rimuovere la batteria. Consultare [Sostituzione della batteria](#).
3. Rimuovere la vite del coperchio e rimuovere il coperchio della scheda dal computer.
4. Estrarre la scheda dall'alloggiamento in modo da poter scollegare la scheda dal suo cavo e rimuoverla dal computer.

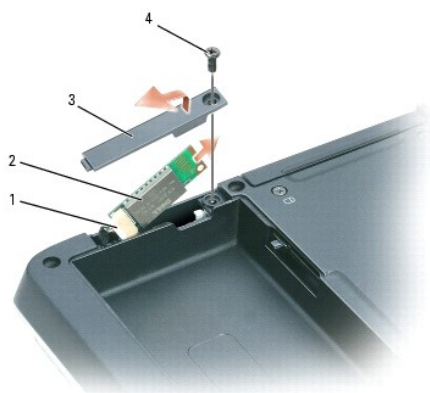

1	connettore del cavo	3	coperchio della scheda
2	scheda	4	vite del coperchio

5. Per sostituire la scheda, collegare la scheda al cavo, quindi inserirla con cura nell'alloggiamento.
6. Ricollocare il coperchio della scheda e stringere la vite.

7. Ricollocare la batteria.

---

[Torna alla pagina Sommario](#)



[Torna alla pagina Sommario](#)

## Dell™ QuickSet

### Guida dell'utente di Dell Precision™ M90

 **N.B.** Questa funzione potrebbe non essere disponibile sul computer.

Dell™ QuickSet fornisce un facile accesso per configurare o visualizzare i seguenti tipi di impostazioni:

- 1 Connettività di rete
- 1 Gestione del risparmio di energia
- 1 Schermo
- 1 Informazioni di sistema

A seconda delle azioni che si desidera eseguire in Dell™ QuickSet, è possibile avviarlo *facendo clic, doppio clic o facendo clic con il pulsante destro del mouse* sull'icona QuickSet, , nella barra delle applicazioni di Microsoft® Windows®. La barra delle applicazioni si trova nell'angolo inferiore destro dello schermo.

Per maggiori informazioni su QuickSet, fare clic con il pulsante destro del mouse sull'icona QuickSet e selezionare **Help** (Guida).

---

[Torna alla pagina Sommario](#)

[Torna alla pagina Sommario](#)

## Protezione del computer

### Guida dell'utente di Dell Precision™ M90

- [Blocco del cavo di sicurezza](#)
- [Schede smart](#)
- [Installazione di una scheda smart](#)
- [Password](#)
- [Trusted Platform Module \(TPM - Modulo di piattaforma fidata\)](#)
- [Software di localizzazione del computer](#)
- [In caso di smarrimento o furto](#)
- [Alert Standard Format \(Formato standard di avviso, ASF\)](#)

---

## Blocco del cavo di sicurezza

 **N.B.** Il computer non è spedito con un blocco del cavo di sicurezza.

Un blocco del cavo di sicurezza è un dispositivo antifurto disponibile in commercio. Per utilizzare il blocco, fissarlo allo slot per cavo di sicurezza sul computer Dell™. Per maggiori informazioni, consultare le istruzioni fornite con il dispositivo.

 **AVVISO:** Prima di acquistare un dispositivo antifurto, accertarsi che sia compatibile con lo slot per il cavo di sicurezza del computer.



---

## Schede smart

 **N.B.** Per informazioni su come proteggere il computer durante i viaggi, consultare [In viaggio con il computer](#).

Le schede smart sono dispositivi portatili a forma di carte di credito con circuiti integrati interni. La superficie superiore della scheda smart di solito contiene un processore incorporato sotto la striscia di contatto dorata. Grazie alle piccole dimensioni e ai circuiti integrati, le schede smart sono strumenti utili per la protezione, l'archiviazione dei dati e i programmi speciali. Con le schede smart è possibile migliorare la protezione del sistema combinando ciò di cui dispone un utente (la scheda smart) con qualcosa che solo l'utente conosce (un PIN) e fornire quindi un sistema di autenticazione utente più sicuro delle semplici password.

---

## Installazione di una scheda smart

È possibile installare una scheda smart mentre il computer è in funzione. Il computer rileva automaticamente la scheda.

Per installare una scheda smart, seguire la procedura descritta.

1. Sostenere la scheda in modo tale che il cuscinetto di contatto dorato sia rivolto verso lo slot per schede smart.

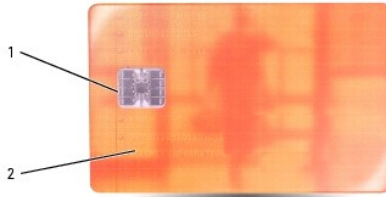

1	striscia di contatto dorata	2	scheda smart (parte superiore)
---	-----------------------------	---	--------------------------------

2. Fare scorrere la scheda smart nello slot corrispondente fino a quando non è completamente inserita nel relativo connettore. La scheda smart sporge di circa 13 mm dallo slot.

Se in fase di inserimento della scheda si incontra troppa resistenza, non esercitare forza sulla scheda. Controllarne l'orientamento e quindi riprovare.



1	slot per schede smart	2	scheda smart	3	slot per ExpressCard
---	-----------------------	---	--------------	---	----------------------

## Password

### Informazioni sulle password

**N.B.** Le password sono disattivate quando si riceve il computer.

Una password principale, una password dell'amministratore e una password del disco rigido prevengono tutte l'accesso non autorizzato al computer in modi diversi. Nella seguente tabella sono riportati i tipi e le funzioni delle password disponibili sul computer.

Tipo di password	Caratteristiche
Principale	<ul style="list-style-type: none"> <li>1 Protegge il computer dall'accesso non autorizzato</li> </ul>
Amministratore	<ul style="list-style-type: none"> <li>1 Consente agli amministratori di sistema o ai tecnici dell'assistenza di accedere ai computer per ripararli o riconfigurarli</li> <li>1 Consente di limitare l'accesso all'installazione del sistema nello stesso modo in cui una password principale limita l'accesso al computer</li> <li>1 Può essere usata al posto della password principale</li> </ul>
Disco rigido	<ul style="list-style-type: none"> <li>1 Consente di impedire l'accesso non autorizzato ai dati presenti sul disco rigido interno o esterno, se presente</li> </ul>

**N.B.** Alcuni dischi rigidi non supportano le password per il disco rigido.

**AVVISO:** L'uso di password garantisce un alto livello di protezione dei dati presenti sul computer o sul disco rigido, ma non garantisce una protezione assoluta. Se si richiede un livello di protezione maggiore, è necessario usare metodi aggiuntivi di protezione, quali schede smart, programmi di crittografia dei dati oppure schede PC con funzioni di cifratura.

Nell'utilizzo delle password, prestare attenzione alle seguenti istruzioni:

- 1 Scegliere password che si possono ricordare, ma che non siano facili da indovinare. Ad esempio, non utilizzare nomi di familiari o animali per le password.
- 1 Si consiglia di non annotare le password. Se tuttavia le si annotano, accertarsi che siano conservate in un luogo sicuro.
- 1 Non comunicare le password ad altri.
- 1 Accertarsi di non essere osservati mentre si digitano le password.

 **AVVISO:** L'uso di password garantisce un alto livello di protezione dei dati presenti sul computer o sul disco rigido, ma non garantisce una protezione assoluta. Se si richiede un livello di protezione maggiore, è necessario usare metodi aggiuntivi di protezione, quali schede smart, programmi di crittografia dei dati oppure schede PC con funzioni di cifratura.

Se si dimentica una delle password, contattare la Dell (consultare [Come contattare la Dell](#)). Per motivi di sicurezza il personale del supporto tecnico della Dell chiederà di dimostrare la propria identità per verificare che la persona sia autorizzata all'uso del computer.

## Uso della password principale

La password principale impedisce l'accesso non autorizzato al computer.

Quando si avvia sistema per la prima volta, è necessario assegnare una password principale al prompt.

Se non si immette una password entro 2 minuti, il computer ritorna allo stato operativo precedente.

 **AVVISO:** La disattivazione della password dell'amministratore disattiva anche la password principale.

Per aggiungere o modificare le password, accedere a **Account utente** dal **Pannello di controllo**.

Se è stata assegnata la password dell'amministratore, è possibile inserirla al posto della password principale. Il computer non richiede specificamente la password dell'amministratore.

## Uso della password dell'amministratore

La password dell'amministratore consente agli amministratori di sistema o ai tecnici dell'assistenza di accedere al computer per ripararli o riconfigurarli. Gli amministratori o i tecnici possono assegnare password dell'amministratore identiche a gruppi di computer, consentendo all'utente di assegnare una password principale univoca.

Per impostare o modificare le password dell'amministratore, accedere ad **Account utente**, che si trova nel Pannello di controllo.

Quando si imposta una password dell'amministratore, l'opzione **Configure Setup** (Configura installazione) diventa disponibile nell'Installazione del sistema. L'opzione **Configure Setup** (Configura installazione) consente di limitare l'accesso all'Installazione del sistema allo stesso modo in cui una password principale limita l'accesso al computer.

La password dell'amministratore può essere usata al posto della password principale. Ogni volta che viene chiesto di immettere la password principale, è possibile inserire quella dell'amministratore.

 **AVVISO:** La disattivazione della password dell'amministratore disattiva anche la password principale.

 **N.B.** La password dell'amministratore fornisce l'accesso al computer, ma non al disco rigido se è stata impostata una password per il disco rigido.

Se si dimentica la password principale e la password dell'amministratore non è impostata o se le password principale e dell'amministratore sono impostate e le si è dimenticate entrambe, contattare l'amministratore di sistema o Dell. Consultare [Come contattare la Dell](#).

## Uso della password per il disco rigido

La password per il disco rigido consente di impedire l'accesso non autorizzato ai dati presenti sull'unità. È anche possibile assegnare una password per il disco rigido esterno, se disponibile; tale password può essere uguale alla password usata per il disco rigido primario o differente.

Per assegnare o modificare una password del disco rigido, accedere all'Installazione del sistema. Consultare [Programma di installazione di sistema](#).

Dopo aver assegnato una password del disco rigido, è necessario inserirla ogni volta che si accende il computer e ogni volta che si ripristina il computer al funzionamento normale dalla modalità standby.

Se è attivata la password per il disco rigido, è necessario immetterla ogni volta che si accende il computer: Viene visualizzato un messaggio che richiede la password del disco rigido.

Per continuare, immettere la password (che non supera otto caratteri) e premere <Invio>.

Se non si immette una password entro 2 minuti, il computer ritorna allo stato operativo precedente.

Se si immette la password errata, un messaggio comunica che la password non è valida. Premere <Invio> per riprovare.

Se non si inserisce la password corretta entro tre tentativi, il computer tenta di avviarsi da un'altra periferica avviabile se l'opzione **Boot First Device** (Avvia prima periferica) nell'Installazione del sistema è impostata in maniera da consentire l'avvio da un'altra periferica. Se l'opzione **Boot First Device** (Avvia prima periferica) non è impostata in maniera da consentire al sistema di avviarsi da un'altra periferica, il computer ritorna allo stato operativo in cui si trovava quando è stato acceso.

Se la password del disco rigido, la password del disco rigido esterno e la password principale sono uguali, il computer richiede solo la password principale. Se la password del disco rigido è diversa da quella principale, il computer le richiede entrambe. Due password diverse forniscono un maggiore grado di

protezione.

 **N.B.** La password dell'amministratore fornisce l'accesso al computer, ma non al disco rigido se è stata impostata una password per il disco rigido.

---

## Trusted Platform Module (TPM - Modulo di piattaforma fidata)

 **N.B.** La cifratura è supportata dalla funzione TPM solo se il sistema operativo supporta il TPM. Per maggiori informazioni, consultare la documentazione del software TPM e i file della guida forniti assieme al software.

Il TPM è una funzione di protezione basata su hardware che può essere utilizzata per creare e gestire chiavi di cifratura generate dal computer. Quando è combinato con il software di protezione, il TPM migliora la rete e la protezione del computer esistenti abilitando funzioni, quali funzionalità di protezione dei file e posta elettronica protetta. La funzionalità TPM viene attivata tramite un'opzione dell'installazione del sistema.

 **AVVISO:** Per proteggere i dati e le chiavi di cifratura TPM, seguire le procedure di backup documentate nella *Guida introduttiva di Broadcom Secure Foundation*. Se tali backup non sono completi, si perdono o sono danneggiati, sarà impossibile per Dell assistere gli utenti nelle operazioni di ripristino dei dati cifrati.

## Attivazione della funzione TPM

Il software TPM è preinstallato nella directory C:\Dell\TPM. È possibile inoltre scaricarlo dall'indirizzo [support.dell.com](http://support.dell.com).

1. Per installare il software TPM, eseguire il file **setup.exe**:

Seguire le istruzioni per installare il software Broadcom Secure Foundation.

2. Per abilitare il software TPM:
  - a. Riavviare il sistema e premere <F2> durante il Power-On Self-Test (Auto-test all'accensione) per accedere al programma di installazione di sistema.
  - b. Aprire il menu **Security** (Protezione) nell'installazione del sistema.
  - c. Selezionare l'opzione di menu **TPM Security** (Protezione TPM) e premere <Invio>.
  - d. Impostare l'opzione TPM Security (Protezione TPM) su **On** (Attivato).
  - e. Premere <Esc> per uscire dal programma di installazione.
  - f. Se richiesto, fare clic su **Save/Exit** (Salva/Esci).
  - g. Se TPM su questo computer è utilizzato per la prima volta, procedere al [punto 3](#). Se TPM su questo sistema è stato utilizzato in precedenza, ignorare il punto 3 e passare al [punto 4](#).
3. Attivare il programma di installazione del TPM:
  - a. Avviare il computer fino al sistema operativo Microsoft® Windows®.
  - b. Fare clic su **Start** → **Tutti i programmi** → **Broadcom Security Platforms Tools**. Quindi, fare clic sull'icona di **Security Platform Initialization Wizard** (Inizializzazione guidata della piattaforma di protezione).
  - c. Seguire le istruzioni per attivare il programma di installazione TPM.

 **N.B.** È sufficiente attivare il programma una sola volta.

- d. Una volta completato il processo, il sistema si riavvia automaticamente o richiede il riavvio del sistema.
4. Attivare fisicamente il TPM:
    - a. Riavviare il sistema e premere <F2> durante il Power-On Self-Test (Auto-test all'accensione) per accedere al programma di installazione di sistema.
    - b. Aprire il menu **Security** (Protezione) e selezionare l'opzione di menu **TPM Activation** (Attivazione TPM).
    - c. Impostare lo stato TPM activation (Attivazione TPM) su **Activate** (Attiva).
    - d. Salvare le modifiche e riavviare il sistema.
  5. Inizializzare le password del proprietario e dell'utente TPM:
    - a. Avviare il computer al sistema operativo Microsoft Windows.
    - b. Fare clic su **Start** → **Tutti i programmi** → **Broadcom Security Platforms Tools**. Quindi, fare clic sull'icona di **Security Platform Initialization Wizard** (Inizializzazione guidata della piattaforma di protezione).
    - c. Seguire le istruzioni per creare il proprietario, le password utente e le credenziali TPM.
- 

## Software di localizzazione del computer

Il software di localizzazione del computer può consentire di localizzare il computer in caso di smarrimento o di furto. Il software è opzionale e può essere

acquistato all'atto dell'ordine di un computer Dell™; in alternativa è possibile contattare il rappresentante commerciale Dell per informazioni su questa funzione di protezione.

 **N.B.** Il software di localizzazione del computer potrebbe non essere disponibile in alcuni Paesi.

 **N.B.** Se si dispone del software di localizzazione del computer e il computer è smarrito o rubato, è necessario contattare la società che fornisce il servizio di rilevamento per rintracciare il computer perso.

---

## In caso di smarrimento o furto

- 1 Sporgere denuncia di smarrimento o furto del computer alle autorità competenti. Nella descrizione del computer indicare il Numero di servizio. Richiedere che venga assegnato un numero di pratica e annotarlo insieme all'ufficio, all'indirizzo e al numero di telefono dell'autorità competente. Se possibile, richiedere un nome di contatto.

 **N.B.** Se si conosce la località in cui è avvenuto lo smarrimento o il furto, rivolgersi alle autorità di quella zona. Se non si conosce la località, rivolgersi alle autorità della propria zona di residenza.

- 1 Nel caso in cui il computer sia un bene aziendale, notificare l'accaduto all'ufficio competente dell'azienda.
- 1 Contattare l'assistenza tecnica clienti di Dell per notificare lo smarrimento del computer. Fornire il Numero di servizio del computer, il numero di pratica e il nome, l'indirizzo e il numero di telefono dell'autorità competente presso cui è stata sporta la denuncia del computer mancante. Se disponibile, fornire il nome di contatto.

Il rappresentante dell'assistenza tecnica clienti della Dell registrerà i dati forniti dall'utente sotto il Numero di servizio del computer e contrassegnerà il computer come smarrito o rubato. Nel caso in cui qualcuno richieda assistenza tecnica dalla Dell e fornisca quel Numero di servizio, il computer verrà automaticamente identificato come smarrito o rubato. Il rappresentante proverà ad ottenere il numero di telefono e l'indirizzo del richiedente. Dell contatterà quindi l'autorità competente presso cui è stata sporta la denuncia di smarrimento.

---

## Alert Standard Format (Formato standard di avviso, ASF)

L'Alert Standard Format (Formato standard di avviso, ASF) è uno standard di gestione DMTF (Distributed Management Task Force) che definisce tecniche di generazione degli avvisi a monte e in assenza di un sistema operativo. Questo standard consente di generare avvisi relativi a condizioni di errore o di possibile compromissione della sicurezza quando il sistema operativo è in uno stato di sospensione o il computer è spento ed è stato sviluppato in modo da sostituire eventuali altre tecnologie di generazione di avvisi in assenza del sistema operativo.

Il computer supporta le funzionalità remote e di avviso ASF riportate nella seguente tabella:

Avviso	Descrizione
Chassis Intrusion - Physical Security Violation/Chassis Intrusion - Physical Security Violation Event Cleared	La periferica di alloggiamento è stata aperta e lo slot PCI è stato compromesso.
Failure to Boot to BIOS	Il caricamento del BIOS non è stato completato in fase di inizializzazione.
System Password Violation	La password del sistema non è valida (l'avviso viene inviato dopo tre tentativi non riusciti).
Entity Presence	Sono stati trasmessi segnali periodici per verificare la presenza del sistema.

Per ulteriori informazioni sull'implementazione del formato ASF di Dell, consultare i manuali *ASF for Dell Portable Computers* e *ASF Administrator's Guide for Dell Portable Computers*, disponibili sul sito Web del supporto tecnico della Dell all'indirizzo [support.dell.com](http://support.dell.com).

---

[Torna alla pagina Sommario](#)

[Torna alla pagina Sommario](#)

## Programma di installazione di sistema

### Guida dell'utente di Dell Precision™ M90

- [Panoramica](#)
- [Schermate dell'installazione del sistema](#)
- [Opzioni usate di frequente](#)

---

## Panoramica

 **N.B.** Il sistema operativo può configurare automaticamente la maggior parte delle opzioni disponibili nell'installazione del sistema, ignorando le opzioni impostate nel programma stesso. Un'eccezione è rappresentata dall'opzione **External Hot Key** (Tasto di scelta rapida esterno) che è possibile attivare e disattivare soltanto dall'installazione del sistema. Per maggiori informazioni sulla configurazione delle funzioni per il sistema operativo, accedere alla Guida in linea e supporto tecnico (consultare [Guida in linea e supporto tecnico di Windows](#)).

È possibile utilizzare l'installazione del sistema come segue:

- 1 Per impostare o modificare le caratteristiche selezionabili dall'utente, ad esempio la password del computer
- 1 Per verificare le informazioni di configurazione correnti del computer, quali la quantità di memoria di sistema

Dopo avere configurato il computer, eseguire l'installazione del sistema per acquisire familiarità con le informazioni di configurazione e le impostazioni opzionali. Si consiglia di annotare le informazioni per riferimento futuro.

Le schermate dell'installazione del sistema visualizzano le informazioni di configurazione e le impostazioni correnti per il computer, ad esempio:

- 1 Configurazione del sistema
- 1 Ordine di avvio
- 1 Impostazioni della configurazione di avvio e della periferica di alloggiamento
- 1 Impostazioni della configurazione di base della periferica
- 1 Impostazioni di protezione del sistema e della password del disco rigido

 **AVVISO:** La modifica di queste impostazioni è consigliabile solo agli utenti esperti o se è stata richiesta dal personale del supporto tecnico di Dell. Alcune modifiche possono compromettere il funzionamento del computer.

## Visualizzazione delle schermate dell'installazione del sistema

1. Accendere il computer (o riavviare il sistema).
2. Quando viene visualizzato il logo DELL™, premere immediatamente <F2>. Se si attende troppo a lungo e viene visualizzato il logo di Windows, attendere la visualizzazione del desktop di Windows. Arrestare quindi il sistema e riprovare.

---

## Schermate dell'installazione del sistema

Nel programma di installazione di sistema, le categorie primarie delle impostazioni sono elencate a sinistra. Per visualizzare i tipi di impostazioni in una categoria, evidenziare la categoria e premere <Invio>. Quando si evidenzia un tipo di impostazione, il lato destro dello schermo visualizza il valore per tale tipo di impostazione. I valori visualizzati in bianco sullo schermo possono essere modificati. I valori che non è possibile modificare (poiché vengono determinati dal computer) sono visualizzati con luminosità inferiore.

Nella parte inferiore dello schermo sono riportati i tasti funzione per l'installazione del sistema.

---

## Opzioni usate di frequente

Per alcune opzioni è necessario riavviare il sistema per rendere effettive le nuove impostazioni.

## Modifica della sequenza d'avvio

La *Boot Sequence* (Sequenza d'avvio) indica al computer le unità in cui cercare il software richiesto per avviare il sistema operativo. È possibile controllare la sequenza d'avvio e abilitare/disabilitare le periferiche utilizzando la pagina **Boot Sequence** (Sequenza d'avvio), che si trova nella categoria **System** (Sistema).

 **N.B.** Per modificare temporaneamente la sequenza di avvio, consultare [Performing a One-Time Boot](#) (Esecuzione di una sequenza di avvio temporanea).

La pagina **Boot Sequence** (Sequenza d'avvio) visualizza un elenco generale delle periferiche avviabili che possono essere installate nel computer, tra cui sono incluse le periferiche riportate di seguito:

- 1 **Unità a dischetti**
- 1 **Disco rigido con alloggiamento modulare**
- 1 **Disco rigido interno**
- 1 **Unità CD/DVD/CD-RW**

 **N.B.** Il sistema può essere avviato solo da un'unità CD, CD-RW o DVD installata come unità fissa. Non è possibile avviare da uno di questi moduli se è installato nell'alloggiamento per moduli.

Durante la procedura di avvio, il computer cerca i file di avvio del sistema operativo in ciascuna periferica abilitata, a partire dall'inizio dell'elenco. Quando vengono individuati i file, viene interrotta la ricerca e viene avviato il sistema operativo.

Per controllare le periferiche di avvio, selezionare (evidenziare) una periferica premendo il tasto freccia SU o GIÙ, quindi attivare o disattivare la periferica o modificarne l'ordine nell'elenco.

- 1 Per attivare o disattivare una periferica, evidenziare la voce e premere la barra spaziatrice. Le voci attivate dell'elenco vengono visualizzate in bianco con un piccolo triangolo a sinistra, mentre le voci disattivate vengono visualizzate in blu o in un colore attenuato e senza alcun triangolo.
- 1 Per riordinare una periferica nell'elenco, evidenziare la periferica e quindi premere <u> o <d> (senza distinguere fra maiuscole e minuscole) per spostare la periferica evidenziata verso l'alto o verso il basso.

Le modifiche apportate alla sequenza d'avvio diventano effettive dopo il salvataggio e la chiusura dell'Installazione del sistema.

## Esecuzione di una sequenza di avvio temporanea

È possibile impostare una sequenza d'avvio temporanea senza dover accedere all'Installazione del sistema. Questa procedura può inoltre essere usata per avviare il programma Dell Diagnostics dalla partizione dell'utilità di diagnostica sul disco rigido.

1. Arrestare il sistema tramite il menu **Avvio**.
2. Se il computer è collegato a una periferica di alloggiamento (inserito), scollegarlo. Per istruzioni, consultare la documentazione fornita con la periferica di alloggiamento.
3. Collegare il computer a una presa elettrica.
4. Accendere il computer. Quando viene visualizzato il logo DELL, premere <F12> immediatamente. Se si attende troppo a lungo e viene visualizzato il logo di Windows, attendere la visualizzazione del desktop di Windows. Arrestare quindi il sistema e riprovare.
5. Quando viene visualizzato l'elenco delle periferiche di avvio, evidenziare l'unità dalla quale si desidera avviare e premere <Invio>.

L'avvio del sistema verrà eseguito dalla periferica selezionata.

Al successivo riavvio del computer, viene ripristinata la sequenza di avvio precedente.

---

[Torna alla pagina Sommario](#)



[Torna alla pagina Sommario](#)

## Reinstallazione del software

Guida dell'utente di Dell Precision™ M90

- [Driver](#)
  - [Incompatibilità del software e dell'hardware](#)
  - [Ripristino del sistema operativo](#)
- 

### Driver

#### Definizione di driver

Un driver è un programma che controlla una periferica quale una stampante, un mouse o una tastiera. Tutte le periferiche richiedono un programma driver.

Un driver funge da traduttore fra la periferica e qualsiasi programma che la utilizza. Ciascuna periferica possiede una propria serie di comandi specializzati che solo il driver è in grado di riconoscere.

Dell fornisce il computer con i driver già installati, pertanto non è necessaria alcuna ulteriore installazione o configurazione.

- ➡ **AVVISO:** Il CD *Drivers and Utilities* può contenere driver per sistemi operativi diversi da quello installato sul computer. Assicurarsi che il software da installare sia appropriato per il sistema operativo in uso.

Molti driver, ad esempio i driver della tastiera, vengono forniti con il sistema operativo Microsoft® Windows®. Potrebbe essere necessario installare manualmente il driver nei seguenti casi:

- 1 Aggiornare il sistema operativo.
- 1 Reinstallare il sistema operativo.
- 1 Collegare o installare una nuova periferica.

#### Identificazione dei driver

In caso di problemi relativi a una periferica, verificare se la causa del problema sia il driver e, se necessario, procedere al suo aggiornamento.

#### Windows XP

1. Fare clic sul pulsante **Start** e scegliere **Pannello di controllo**.
2. In **Scegliere una categoria**, fare clic su **Prestazioni e manutenzione**.
3. Fare clic su **Sistema**.
4. Nella finestra **Proprietà del sistema**, selezionare la scheda **Hardware**.
5. Fare clic su **Gestione periferiche**.
6. Scorrere l'elenco per identificare eventuali periferiche la cui icona è contrassegnata da un cerchio con punto esclamativo giallo (!).

La presenza del punto esclamativo indica la necessità di reinstallare il driver esistente o di installare un nuovo driver. Consultare [Reinstallazione dei driver e delle utilità](#).

#### Reinstallazione dei driver e delle utilità

- ➡ **AVVISO:** Il sito Web del supporto tecnico della Dell all'indirizzo [support.dell.com](http://support.dell.com) e il CD *Drivers and Utilities* forniscono i driver approvati per i computer Dell™. L'installazione di driver provenienti da altre fonti potrebbe determinare il funzionamento non corretto del computer.

#### Uso di Ripristino driver di periferica di Windows XP

Se si verifica un problema con il computer dopo l'installazione o l'aggiornamento di un driver, usare Ripristino driver di periferica di Windows XP per ripristinare la versione del driver precedentemente installata.

1. Fare clic sul pulsante **Start** e scegliere **Pannello di controllo**.

2. In **Scegliere una categoria**, fare clic su **Prestazioni e manutenzione**.
3. Fare clic su **Sistema**.
4. Nella finestra **Proprietà del sistema**, selezionare la scheda **Hardware**.
5. Fare clic su **Gestione periferiche**.
6. Fare clic con il pulsante destro del mouse sulla periferica per la quale il nuovo driver è stato installato e fare clic su **Proprietà**.
7. Selezionare la scheda **Driver**.
8. Fare clic su **Ripristina driver**.

Nell'eventualità che l'esecuzione di Ripristino driver di periferica non risolva il problema, usare Ripristino configurazione di sistema per ripristinare la configurazione di sistema precedente all'installazione del nuovo driver. Consultare [Abilitazione del Ripristino configurazione di sistema](#).

### Uso del CD Drivers and Utilities

Se l'esecuzione di Ripristino driver di periferica o Ripristino configurazione di sistema non risolve il problema, reinstallare il driver dal CD *Drivers and Utilities* (detto anche ResourceCD). Consultare [Abilitazione del Ripristino configurazione di sistema](#).

1. Salvare e chiudere i file aperti e uscire da tutte le applicazioni in esecuzione.
2. Inserire il CD *Drivers and Utilities* nell'unità.

Nella maggior parte dei casi, il CD viene eseguito automaticamente. In caso contrario, aprire Esplora risorse di Windows, fare clic sulla cartella dell'unità CD per visualizzarne il contenuto, quindi fare doppio clic sul file **autorcd.exe**. Quando si esegue il CD per la prima volta è possibile che venga richiesto di installare i file di configurazione. Per continuare, fare clic su **OK** e seguire le istruzioni visualizzate.

3. Dal menu a discesa **Lingua** nella barra degli strumenti, selezionare la lingua desiderata per il driver o l'utilità (se disponibile). Verrà visualizzata la schermata iniziale.
4. Fare clic su **Avanti**.

Il CD avvia automaticamente la scansione dell'hardware allo scopo di rilevare i driver e le utilità usati dal computer.

5. Al termine della scansione dell'hardware avviata dal CD, si possono rilevare anche utilità e driver aggiuntivi. Nell'area **Criteri di ricerca**, selezionare le categorie appropriate dai menu a discesa **Modello del sistema**, **Sistema operativo** e **Argomento**.

Verrà visualizzato uno o più collegamenti alle utilità e ai driver specifici usati dal computer.

6. Fare clic sul collegamento all'utilità o al driver specifico per visualizzare informazioni sull'utilità o sul driver che si desidera installare.
7. Fare clic sul pulsante **Installa** (se presente) per iniziare l'installazione del driver o dell'utilità. Dalla schermata iniziale, seguire le istruzioni visualizzate per completare l'installazione.

Se il pulsante **Installa** non è presente, l'installazione automatica non è disponibile. Per istruzioni sull'installazione, consultare la procedura appropriata descritta nelle sottosezioni seguenti oppure fare clic su **Estrai**, seguire le istruzioni di estrazione e leggere il file Leggimi.

Se viene chiesto di indicare il percorso dei file del driver, fare clic sulla directory del CD nella schermata di informazioni sul driver per visualizzare i file ad esso associati.

### Reinstallazione manuale dei driver

 **N.B.** Se si sta reinstallando un driver per sensore a infrarossi, è necessario per prima cosa abilitare il sensore a infrarossi nell'Installazione del sistema prima di continuare con l'installazione del driver. Consultare [Programma di installazione di sistema](#).

1. Dopo aver estratto i file del driver sul disco rigido come descritto nella sezione precedente, fare clic sul pulsante **Start** quindi fare clic con il pulsante destro del mouse su **Risorse del computer**.
2. Fare clic su **Proprietà**.
3. Selezionare la scheda **Hardware**, quindi fare clic su **Gestione periferiche**.
4. Fare doppio clic sul tipo di periferica per cui si sta installando il driver (ad esempio **Modem** o **Periferiche a infrarossi**).
5. Fare doppio clic sul nome della periferica per la quale si sta installando il driver.

6. Fare clic sulla scheda **Driver**, quindi su **Aggiorna driver**.
  7. Fare clic su **Installa da un elenco o percorso specifico (per utenti esperti)**, quindi fare clic su **Avanti**.
  8. Fare clic su **Sfoglia** e individuare il percorso sul quale sono stati copiati precedentemente i file dei driver.
  9. Quando viene visualizzato il nome del driver appropriato, fare clic su **Avanti**.
  10. Fare clic su **Fine** e riavviare il sistema.
- 

## Incompatibilità del software e dell'hardware

Se durante la configurazione del sistema operativo una periferica non viene rilevata oppure viene rilevata e configurata in modo errato, è possibile usare l'utilità **Risoluzione dei problemi relativi all'hardware** per risolvere il problema di compatibilità.

Per avviare la Risoluzione dei problemi relativi all'hardware, procedere come segue.

1. Fare clic sul pulsante **Start**, quindi scegliere **Guida in linea e supporto tecnico**.
  2. Digitare **risoluzione di problemi relativi all'hardware** nel campo **Cerca**, quindi fare clic sulla freccia per iniziare la ricerca.
  3. Fare clic su **Risoluzione dei problemi relativi all'hardware** nell'elenco **Risultati ricerca**.
  4. Nell'elenco **Risoluzione dei problemi relativi all'hardware** fare clic su **Risoluzione di un conflitto hardware nel computer**, quindi fare clic su **Avanti**.
- 

## Ripristino del sistema operativo

È possibile ripristinare il sistema operativo nei modi seguenti:

1. Il ripristino configurazione di sistema di Microsoft® Windows® XP riporta il computer ad uno stato operativo precedente senza influenzare i file di dati. Usare il Ripristino configurazione di sistema come la prima soluzione per ripristinare il sistema operativo e preservare i file dati.
1. Se si riceve un CD *Operating System* assieme al computer, è possibile utilizzarlo per ripristinare il sistema operativo. Tuttavia, l'uso del CD *Operating System* elimina anche tutti i dati nel disco rigido. Utilizzare il CD *solo* se Ripristino configurazione di sistema non ha risolto il problema relativo al sistema operativo.

## Uso di Ripristino configurazione di sistema di Microsoft Windows XP

Il sistema operativo Microsoft Windows XP dispone di una funzionalità Ripristino configurazione di sistema che permette di riportare il computer ad uno stato operativo precedente (senza modificare i file di dati) qualora in seguito a modifiche all'hardware, al software o ad altre impostazioni del sistema, lo stesso non dovesse più funzionare correttamente. Consultare la Guida in linea e supporto tecnico di Windows per informazioni sull'utilizzo di Ripristino configurazione di sistema.

 **AVVISO:** Eseguire regolarmente il backup dei propri file di dati, in quanto Ripristino configurazione di sistema non controlla i file di dati e non può ripristinarli.

 **N.B.** Le procedure in questo documento sono state scritte per la visualizzazione predefinita di Windows, pertanto potrebbero non funzionare se l'utente ha configurato il computer Dell™ con la visualizzazione classica di Windows.

### Creazione di un punto di ripristino

1. Fare clic sul pulsante **Start**, quindi scegliere **Guida in linea e supporto tecnico**.
2. Fare clic sull'operazione per **Ripristino configurazione di sistema**.
3. Seguire le istruzioni visualizzate.

### Ripristino del computer ad uno stato operativo precedente

 **AVVISO:** Salvare e chiudere tutti i file aperti e uscire da tutti i programmi in esecuzione prima di ripristinare il computer ad uno stato operativo precedente. Non modificare, aprire o eliminare alcun file o programma prima che il sistema venga completamente ripristinato.

1. Fare clic sul pulsante **Start**, scegliere **Tutti i programmi**→ **Accessori**→ **Utilità di sistema**, quindi fare clic su **Ripristino configurazione di sistema**.
2. Verificare che l'opzione **Ripristina l'installazione del sistema esistente in un dato momento** sia selezionata, quindi fare clic su **Avanti**.

3. Selezionare dal calendario la data a cui si desidera ripristinare la configurazione del computer.

Nella schermata **Selezionare un punto di ripristino** è disponibile un calendario che consente di visualizzare e selezionare i punti di ripristino. Se per una data è disponibile un punto di ripristino, tale data viene visualizzata in grassetto.

4. Selezionare un punto di ripristino, quindi fare clic su **Avanti**.

Se per una data è disponibile un solo punto di ripristino, questo verrà automaticamente selezionato. Se, invece, sono disponibili due o più punti di ripristino, è necessario fare clic su quello desiderato.

5. Fare clic su **Avanti**.

Viene visualizzata la schermata **Ripristino completo** dopo il termine della raccolta di dati con Ripristino configurazione di sistema, quindi il sistema si riavvia.

6. Al riavvio del sistema, fare clic su **OK**.

Per modificare il punto di ripristino, ripetere la procedura usando un punto di ripristino diverso oppure annullare il ripristino.

## Annullamento dell'ultimo Ripristino configurazione di sistema

- **AVVISO:** Salvare e chiudere tutti i file aperti e uscire da tutti i programmi in esecuzione prima di annullare l'ultimo ripristino configurazione di sistema. Non modificare, aprire o eliminare alcun file o programma prima che il sistema venga completamente ripristinato.

1. Fare clic sul pulsante **Start**, scegliere **Tutti i programmi**→ **Accessori**→ **Utilità di sistema**, quindi fare clic su **Ripristino configurazione di sistema**.
2. Selezionare **Annulla ultima operazione di ripristino**, quindi fare clic su **Avanti**.

## Attivazione di Ripristino configurazione di sistema

Se si reinstalla Windows XP su un disco rigido con meno di 200 MB di spazio libero, Ripristino configurazione di sistema viene automaticamente disattivato. Per verificare se Ripristino configurazione di sistema è attivato, seguire la procedura descritta.

1. Fare clic sul pulsante **Start** e fare clic su **Pannello di controllo**.
2. Fare clic su **Prestazioni e manutenzione**.
3. Fare clic su **Sistema**.
4. Selezionare la scheda **Ripristino configurazione di sistema**.
5. Accertarsi che **Disattiva Ripristino configurazione di sistema** non sia selezionato.

## Uso del CD Operating System

### Operazioni preliminari

Prima di reinstallare il sistema operativo Windows XP per correggere un problema relativo a un driver appena installato, provare a usare l'utilità Ripristino driver di periferica di Windows XP. Consultare [Uso di Ripristino driver di periferica di Windows XP](#). Nell'eventualità che l'esecuzione di Ripristino driver di periferica non risolva il problema, usare [Ripristino configurazione di sistema](#) per ripristinare la configurazione di sistema precedente all'installazione del nuovo driver di periferica. Consultare [Uso del Ripristino configurazione di sistema di Microsoft Windows XP](#).

Per reinstallare Windows XP sono necessari i seguenti supporti.

1. *CD Operating System* di Dell™
1. *CD Drivers and Utilities* di Dell

- **N.B.** Il CD *Drivers and Utilities* contiene i driver che sono stati preinstallati durante l'assemblaggio del computer. Usare il CD *Drivers and Utilities* per caricare i driver necessari, compresi quelli richiesti nel caso in cui il computer sia dotato di un controller RAID.

### Reinstallazione di Windows XP

Il processo di installazione può durare da 1 a 2 ore. Dopo avere reinstallato il sistema operativo, è inoltre necessario reinstallare i driver di periferica, il programma antivirus e altro software.

 **AVVISO:** Il CD *Operating System* fornisce diverse opzioni per la reinstallazione di Windows XP. Tali opzioni potrebbero sovrascrivere i file installati ed eventualmente compromettere il funzionamento dei programmi installati sul disco rigido. Pertanto non reinstallare Windows XP a meno che ciò non sia stato raccomandato da un rappresentante del supporto tecnico di Dell.

1. Salvare e chiudere i file aperti e uscire da tutte le applicazioni in esecuzione.
2. Inserire il CD *Operating System*. Fare clic su **Esci** se il messaggio *Installa Windows XP* viene visualizzato.
3. Riavviare il sistema.
4. Premere <F2> immediatamente dopo la comparsa del logo DELL™.  
Se viene visualizzato il logo del sistema operativo, attendere la visualizzazione del desktop di Windows, quindi arrestare il sistema e riprovare.
5. Seguire le istruzioni visualizzate per completare l'installazione.

---

[Torna alla pagina Sommario](#)

[Torna alla pagina Sommario](#)

## Specifiche

### Guida dell'utente di Dell Precision™ M90

 **N.B.** Il computer è fornito in diverse configurazioni. Per determinare la configurazione del computer, consultare [Determinazione della configurazione del computer](#).

<b>Processore</b>	
Tipo di processore	processore Intel® Core™ Solo processore Intel® Core™ Duo
Cache L1	64 KB
Cache L2	2 MB
Frequenza bus esterno (Bus anteriore)	533 MHz o 667 MHz

<b>Informazioni di sistema</b>	
Serie di chip di sistema	Mobile Intel 945PM Express
Larghezza del bus di dati	64 bit
Larghezza del bus della memoria DRAM	bus a canale doppio
Larghezza del bus indirizzi del processore	32 bit
EPROM flash	1 MB
bus PCI (PCI-Express utilizzato per controller video)	32 bit x16

<b>ExpressCard</b>	
<b>N.B.</b> Lo slot per ExpressCard è concepito esclusivamente per le ExpressCard; NON supporta schede PC (schede PCMCIA).	
Connettore ExpressCard	uno slot per ExpressCard (54 mm) 3,3 V e 1,5 V
Schede supportate	ExpressCard/34 (34 mm) e ExpressCard/54 (54 mm)
Misura connettore ExpressCard	26 piedini

<b>Memoria</b>	
Connettore dei moduli di memoria	due connettori SODIMM accessibili dall'utente
Capacità del modulo di memoria	256 MB, 512 MB, 1 GB e 2 GB
Tipo di memoria	DDR-II SODIMM da 1,8 V supporta DDR-II fino a 667 MHz
Memoria minima	512 MB (tramite 2 SoDimms da 256 MB)
Memoria massima	4 GB (tramite 2 SoDimms da 2 GB)
	<b>N.B.</b> Al fine di ottenere la funzionalità di larghezza di banda a doppio canale, entrambi gli slot di memoria devono essere popolati con moduli di memoria delle stesse dimensioni.

<b>Letture di schede di memoria multimediali 5 in 1</b>	
Controller schede di memoria multimediali 5 in 1	Ricoh R5C832
Connettore per schede di memoria multimediali 5 in 1	connettore della scheda combinata 5 in 1
Schede supportate	MS MS Pro SD/SDIO MMC xD CD tipo I/II & IBM Microdrive mediante l'adattatore

Porte e connettori	
Audio	connettore per ingresso microfono, connettore per cuffie/altoparlanti stereo
IEEE 1394a	connettore non alimentato mini a 4 piedini
Modem	porta RJ-11
Scheda di rete	porta RJ-45
Uscita TV S-video	connettore DIN miniaturizzato a 7 piedini (cavo adattatore opzionale da S-Video a video composito; cavo adattatore opzionale da S-video a video componente)
USB	sei connettori a 4 piedini conformi a USB 2.0
Video	connettore a 15 piedini
DVI-D (Interfaccia video digitale)	connettore a 24 piedini

Comunicazioni	
Modem:	
Tipo	v.92 56K MDC
Controller	soft modem
Interfaccia	bus interno HDA (High Definition Audio, audio ad alta definizione)
Scheda di rete	LAN 10/100/1000 Ethernet su scheda madre
Modalità senza fili	supporto interno WLAN per scheda PCI e miniaturizzata; scheda interna con tecnologia senza fili Bluetooth®

Video	
<b>N.B.</b> Il computer è fornito in configurazioni diverse con schede controller video diverse. Per determinare la configurazione del computer, consultare <a href="#">Determinazione della configurazione del computer</a> .	
tipo di video	interfaccia di memoria a 256 bit
bus di dati	PCI Express
controller video	NVIDIA Quadro FX 1500M 256MB NVIDIA Quadro FX 2500M 512MB
memoria video	256 MB o 512 MB
interfaccia LCD	LVDS
supporto TV	NTSC o PAL in modalità S-Video e composita

Audio	
Tipo audio	codec HDA (High Definition Audio, Audio ad alta definizione)
Conversione stereo	24 bit (da analogico a digitale e da digitale a analogico)
Interfacce:	
Interna	bus HDA
Esterna	connettore per ingresso microfono, connettore per cuffie/altoparlanti stereo
Altoparlante	altoparlanti principali stereo da 2 W e subwoofer da 5 W con porta bass-reflex
Amplificatore dell'altoparlante interno	2 W per amplificatore del canale principale e amplificatore del subwoofer di Classe D da 5 W
Controlli volume	scelte rapide da tastiera, menu del programma, pulsanti del controllo multimediale
Controller audio	codec Sigmatel STAC92XX

Schermo	
Tipo (TFT a matrice attiva)	WXGA+; WUXGA
Dimensioni:	

Altezza	245 mm
Larghezza	383 mm
Diagonale	17 pollici
Risoluzioni massime:	
WXGA+	1440 x 900 pixel a 16,7 milioni di colori
WUXGA	1920 x 1200 pixel a 16,7 milioni di colori
Frequenza d'aggiornamento	60 Hz
Angolo di esercizio	da 0° (chiuso) a 180°
Angolo di visualizzazione (tipico):	
Orizzontale	±40° (WXGA)
	±60° (WUXGA)
Verticale	+15°/-30° (WXGA)
	±45° (WUXGA)
Passo pixel:	
WXGA+	0,255 mm (schermo da 17 pollici)
WUXGA	0,191 mm (schermo da 17 pollici)
Consumo energetico (pannello con retroilluminazione) (tipica):	7,54 W
Controlli	la luminosità può essere controllata tramite scelte rapide da tastiera

<b>Tastiera</b>	
Numero di tasti	87 (Stati Uniti e Canada); 88 (Europa); 91 (Giappone)
Layout	QWERTY/AZERTY/Kanji

<b>Touchpad</b>	
Risoluzione posizione X/Y (modalità tabella grafica)	240 cpi
Dimensioni:	
Larghezza	area sensibile al tocco di 73,0 mm
Altezza	rettangolo da 42,9 mm

<b>Batteria</b>	
Tipo	agli ioni di litio "smart" a 9 elementi
Dimensioni:	
Profondità	88,5 mm
Altezza	21,5 mm
Larghezza	139,0 mm
Peso	0,40 kg (a 9 elementi)
Tensione	10,8 V c.c.
Tempo di carica (approssimativo):	
Computer spento	2 ore (a 100% in 2 ore) 1 ora (a 80% in 1 ora)
Autonomia	L'autonomia della batteria varia a seconda delle condizioni di funzionamento e può risultare notevolmente ridotta in determinate condizioni di uso intensivo delle risorse di sistema. Consultare <a href="#">Problemi relativi all'alimentazione</a> .  Per maggiori informazioni sulla durata della batteria, consultare <a href="#">Uso della batteria</a> .
Durata (approssimativa)	300 cicli di scarica/ricarica
Intervallo della temperatura:	
Di esercizio	da 0° a 35 °C
Di stoccaggio	da -40° a 65 °C

<b>Adattatore c.a.</b>	
------------------------	--



**N.B.** Per prestazioni del sistema ottimali, utilizzare sempre un adattatore da 130 W. L'uso di adattatori c.a. meno potenti potrebbe provocare la ricezione di un messaggio di avvertenza e potrebbe inoltre provocare una degradazione nelle prestazioni del computer.

Tensione d'ingresso	da 90 a 264 V c.a.
Corrente d'ingresso (massima)	2,5 A
Frequenza d'entrata	da 47 a 63 Hz
Corrente di uscita	7,7 A (massimo impulso a 4 secondi); 6,67 A (continuo)
Alimentazione di uscita	130 W
Tensione nominale di uscita	19,5 V c.c.
Dimensioni:	
Altezza	36 mm
Larghezza	65 mm
Profondità	169,5 mm
Peso (con i cavi)	0,76 kg
Intervallo della temperatura:	
Di esercizio	da 0° a 35 °C
Di stoccaggio	da -40° a 65 °C

<b>Caratteristiche fisiche</b>	
Altezza	41,5 mm
Larghezza	394 mm
Profondità	288 mm
Peso (con batteria a 9 elementi):	
Con unità ottica	3,96 kg

<b>Caratteristiche ambientali</b>	
Intervallo della temperatura:	
Di esercizio	da 0° a 35 °C
Di stoccaggio	da -40° a 65 °C
Umidità relativa:	
Di esercizio	dal 10% al 90% (senza condensa)
Di stoccaggio	dal 5% al 95% (senza condensa)
Vibrazione massima (usando uno spettro a vibrazione casuale che simula l'ambiente dell'utente):	
Di esercizio	0,66 GRMS
Di stoccaggio	1,3 GRMS
Urto massimo (misurato con un impulso sinusoidale da 2 ms):	
Di esercizio	143 G
Di stoccaggio	163 G
Altitudine (massima):	
Di esercizio	da -15,2 a 3048 m
Di stoccaggio	da -15,2 a 10.668 m

[Torna alla pagina Sommario](#)

[Torna alla pagina Sommario](#)

## Trasferimento delle informazioni a un nuovo computer

### Guida dell'utente di Dell Precision™ M90

Il sistema operativo Microsoft® Windows® XP fornisce un **Trasferimento guidato file e impostazioni** che consente di spostare da un computer di origine a un nuovo computer dati tra i quali:

- 1 Messaggi di posta elettronica
- 1 Impostazioni della barra degli strumenti
- 1 Dimensioni delle finestre
- 1 Segnalibri Internet

È possibile trasferire i dati sul nuovo computer tramite una connessione di rete. In alternativa, è possibile archiviare i dati su un supporto rimovibile, come un CD scrivibile, per il trasferimento al nuovo computer.

Per trasferire informazioni ad un nuovo computer, è necessario eseguire il Trasferimento guidato file e impostazioni. È possibile utilizzare il CD *Operating System* opzionale per questo procedimento o è possibile creare un disco del Trasferimento guidato file con il Trasferimento guidato file e impostazioni.

## Esecuzione del Trasferimento guidato file e impostazioni col CD Operating System

 **N.B.** Questa procedura richiede il CD *Operating System*. Questo CD è opzionale e potrebbe non essere incluso in tutti i computer.

Per preparare il nuovo computer per il trasferimento dei file, aprire il **Trasferimento guidato file e impostazioni**.

1. Fare clic su **Start** → **Tutti i programmi** → **Accessori** → **Utilità di sistema** → **Trasferimento guidato file e impostazioni**.
2. Quando viene visualizzata la schermata iniziale di **Trasferimento guidato file e impostazioni**, fare clic su **Avanti**.
3. Nella schermata **Specificare il computer**, fare clic su **Nuovo computer** e su **Avanti**.
4. Nella schermata **Si dispone di un CD di Windows XP?**, fare clic su **Si utilizzerà la procedura guidata contenuta nel CD di Windows XP** e su **Avanti**.
5. Quando viene visualizzata la schermata **Passare al vecchio computer**, passare al computer vecchio o sorgente. *Non* fare clic su **Avanti** in questo momento.

Per copiare i dati dal vecchio computer:

1. Nel vecchio computer, inserire il CD *Operating System* di Windows XP.
2. Nella schermata **Microsoft Windows XP**, fare clic su **Esegui altre operazioni**.
3. Nella schermata **Scegliere un'opzione**, fare clic su **Trasferisci file e impostazioni**.
4. Nella schermata iniziale di **Trasferimento guidato file e impostazioni**, fare clic su **Avanti**.
5. Nella schermata **Specificare il computer**, fare clic su **Vecchio computer** e su **Avanti**.
6. Nella schermata **Selezionare la modalità di trasferimento**, fare clic sul metodo di trasferimento preferito.
7. Nella schermata **Selezionare gli elementi da trasferire**, selezionare gli elementi che si desidera trasferire e fare clic su **Avanti**.

Dopo la copia delle informazioni, viene visualizzata la schermata **Completamento fase di raccolta**.

8. Fare clic su **Fine**.

Per trasferire i dati al nuovo computer:

1. Nella schermata **Passare al vecchio computer** sul nuovo computer, fare clic su **Avanti**.
2. Nella schermata **Specificare il percorso di file e cartelle**, selezionare il metodo scelto per il trasferimento delle impostazioni e dei file e fare clic su **Avanti**.

I file e le impostazioni raccolte verranno lette e applicate al nuovo computer.

Una volta applicate tutte le impostazioni e i file, viene visualizzata la schermata **Operazione completata**.

3. Fare clic su **Operazione completata** e riavviare il nuovo sistema.

## Esecuzione del Trasferimento guidato file e impostazioni senza il CD Operating System

Per eseguire il Trasferimento guidato file e impostazioni senza il CD *Operating System*, è necessario creare un disco Trasferimento guidato che consente di creare un file di immagine di backup su supporti rimovibili.

Per creare un disco del Trasferimento guidato file, utilizzare il nuovo computer con Windows XP ed eseguire la seguente procedura:

1. Fare clic su **Start**→ **Tutti i programmi**→ **Accessori**→ **Utilità di sistema**→ **Trasferimento guidato file e impostazioni**.
2. Quando viene visualizzata la schermata iniziale di **Trasferimento guidato file e impostazioni**, fare clic su **Avanti**.
3. Nella schermata **Specificare il computer**, fare clic su **Nuovo computer** e su **Avanti**.
4. Nella schermata **Si dispone di un CD di Windows XP?** fare clic su **Crea un disco del Trasferimento guidato file e impostazioni nell'unità seguente:** e fare clic su **Avanti**.
5. Inserire il supporto rimovibile, ad esempio un CD scrivibile, e fare clic su **OK**.
6. Al termine della creazione del disco, viene visualizzato il messaggio **Passare al vecchio computer**, *non* fare clic su **Avanti**.
7. Passare al vecchio computer.

Per copiare i dati dal vecchio computer:

1. Sul vecchio computer, inserire il disco del Trasferimento guidato file.
2. Fare clic sul pulsante **Start**, quindi scegliere **Esegui**.
3. Nel campo **Apri** della finestra **Esegui**, individuare **fastwiz** (sull'appropriato supporto rimovibile) e fare clic su **OK**.
4. Nella schermata iniziale di **Trasferimento guidato file e impostazioni**, fare clic su **Avanti**.
5. Nella schermata **Specificare il computer**, fare clic su **Vecchio computer** e su **Avanti**.
6. Nella schermata **Selezionare la modalità di trasferimento**, fare clic sul metodo di trasferimento preferito.
7. Nella schermata **Selezionare gli elementi da trasferire**, selezionare gli elementi che si desidera trasferire e fare clic su **Avanti**.

Dopo la copia delle informazioni, viene visualizzata la schermata **Completamento fase di raccolta**.

8. Fare clic su **Fine**.

Per trasferire i dati al nuovo computer:

1. Nella schermata **Passare al vecchio computer** sul nuovo computer, fare clic su **Avanti**.
2. Nella schermata **Specificare il percorso di file e cartelle**, selezionare il metodo scelto per il trasferimento delle impostazioni e dei file e fare clic su **Avanti**. Seguire le istruzioni visualizzate.

I file e le impostazioni raccolte verranno lette e applicate al nuovo computer.

Una volta applicate tutte le impostazioni e i file, viene visualizzata la schermata **Operazione completata**.

3. Fare clic su **Operazione completata** e riavviare il nuovo sistema.

 **N.B.** Per maggiori informazioni su questa procedura, ricercare in [support.dell.com](http://support.dell.com) il documento n. PA1089586, (*How Do I Transfer Files From My Old Computer to My New Dell Computer Using the Microsoft® Windows® XP Operating System?* - Come trasferire file dal mio vecchio computer al nuovo computer Dell utilizzando il sistema operativo Microsoft Windows XP?).

 **N.B.** L'accesso al documento della Dell™ Knowledge Base può non essere disponibile in alcuni Paesi.

---

[Torna alla pagina Sommario](#)

[Torna alla pagina Sommario](#)

## In viaggio con il computer

### Guida dell'utente di Dell Precision™ M90

- [Identificazione del computer](#)
- [Imballaggio del computer](#)
- [Suggerimenti per il viaggio](#)

---

## Identificazione del computer

- 1 Annettere al computer un identificatore o un biglietto da visita.
- 1 Annotare il Numero di servizio e riportarlo in luogo sicuro e separato dal computer o dalla custodia per il trasporto. In caso di smarrimento o furto, indicare il Numero di servizio al momento di sporgere denuncia o quando si comunica l'accaduto alla Dell.
- 1 Creare un file sul desktop di Microsoft® Windows® denominato **se\_ritrovato**, e immettere le informazioni di carattere personale, quali il nome, l'indirizzo e il numero di telefono.
- 1 Rivolgersi al proprio istituto bancario per verificare la disponibilità di targhette di identificazione in codice.

---

## Imballaggio del computer

- 1 Rimuovere le periferiche esterne eventualmente collegate al computer e riportarle in un luogo sicuro. Rimuovere tutti i cavi collegati alle schede installate e rimuovere tutte le schede estese. Consultare [Uso di schede](#).
  - 1 Per rendere il computer il più leggero possibile, rimuovere le eventuali periferiche installate nell'alloggiamento per moduli e installare il modulo Dell Travellite™.
  - 1 Caricare completamente la batteria principale e le eventuali batterie di ricambio da portare in viaggio.
  - 1 Arrestare il sistema.
  - 1 Scollegare l'adattatore c.a..
- ➡ **AVVISO:** La presenza di corpi estranei sulla tastiera o sul palm rest potrebbe danneggiare lo schermo al momento della chiusura.
- 1 Rimuovere dalla tastiera e dal palm rest eventuali corpi estranei, quali fermagli, penne o carta, quindi chiudere lo schermo.
  - 1 Usare la custodia opzionale per il trasporto di Dell™ per riporre il computer unitamente agli accessori.
  - 1 Evitare di imballare il computer insieme a oggetti quali schiuma da barba, acqua di colonia, profumi o generi alimentari.
- ➡ **AVVISO:** Se il computer è stato esposto a temperature eccessivamente basse o elevate, attendere che raggiunga la temperatura ambiente per 1 ora prima di accenderlo.
- 1 Proteggere il computer, le batterie e il disco rigido da temperature eccessivamente basse o elevate, esposizione diretta ai raggi solari, sporco, polvere o liquidi.
  - 1 Posizionare il computer in modo che non scivoli nel baule dell'automobile o negli scomparti per i bagagli sull'aereo.

---

## Suggerimenti per il viaggio

- ➡ **AVVISO:** Per non perdere dati, non muovere il computer mentre si usa l'unità ottica.
- ➡ **AVVISO:** Non spedire il computer come bagaglio.
- 1 È consigliabile disattivare l'attività senza fili sul computer per massimizzare l'autonomia della batteria. Per disattivare l'attività senza fili, premere <Fn><F2>.
  - 1 È consigliabile modificare le opzioni di gestione del risparmio di energia per ottimizzare l'autonomia della batteria. Consultare [Risparmio di autonomia della batteria](#).
  - 1 Se si attraversano Paesi stranieri, munirsi dei documenti di proprietà, o di autorizzazione all'uso del computer se è di proprietà della società, per velocizzare le pratiche doganali. Esaminare le normative doganali dei Paesi che si attraverseranno e valutare la possibilità di ottenere dalle autorità competenti un carnet internazionale (noto anche come *passaporto delle merci*).
  - 1 Informarsi sul tipo di prese elettriche usate nei Paesi che si visiteranno e munirsi degli adattatori di alimentazione adeguati.
  - 1 Verificare presso il proprio istituto bancario se esiste una forma di assistenza durante il viaggio per gli utenti di computer portatili.

## Viaggio in aereo

➡ **AVVISO:** Non fare passare il computer attraverso il metal detector. Si consiglia di farlo passare attraverso un dispositivo a raggi X o chiedere che venga ispezionato manualmente.

- 1 Accertarsi di disporre di una batteria carica nell'eventualità che venga richiesto di accendere il computer.
- 1 Prima di entrare in aereo, verificare se l'uso del computer è permesso. Alcune compagnie aeree non consentono l'uso di dispositivi elettronici durante il volo. Nessuna compagnia aerea consente l'uso di apparecchiature elettroniche durante il decollo e l'atterraggio.

---

[Torna alla pagina Sommario](#)

[Torna alla pagina Sommario](#)

## Risoluzione dei problemi

### Guida dell'utente di Dell Precision™ M90

- [Servizio di aggiornamento tecnico Dell](#)
- [Dell Diagnostics](#)
- [Utilità Dell Support](#)
- [Problemi relativi alle unità](#)
- [Problemi relativi alla posta elettronica, al modem e a Internet](#)
- [Messaggi di errore](#)
- [Problemi relativi alla ExpressCard](#)
- [Problemi relativi alle periferiche IEEE 1394](#)
- [Problemi relativi alla tastiera](#)
- [Blocchi e problemi relativi al software](#)
- [Problemi relativi alla memoria](#)
- [Problemi relativi alla rete](#)
- [Problemi relativi all'alimentazione](#)
- [Problemi relativi alla stampante](#)
- [Problemi relativi allo scanner](#)
- [Problemi relativi all'audio e agli altoparlanti](#)
- [Problemi relativi al touchpad o al mouse](#)
- [Problemi relativi al video e allo schermo](#)

---

## Servizio di aggiornamento tecnico Dell

Il servizio di aggiornamento tecnico Dell fornisce notifica preventiva degli aggiornamenti software e hardware per il computer. Il servizio è gratuito e può essere personalizzato in base ai contenuti, al formato e alla frequenza con cui si ricevono le notifiche.

Per iscriversi al servizio di aggiornamento tecnico Dell, visitare [support.dell.com/technicalupdate](http://support.dell.com/technicalupdate).

---

## Dell Diagnostics

 **ATTENZIONE:** Prima di cominciare le procedure descritte in questa sezione, seguire le istruzioni di sicurezza descritte nella *Guida alle informazioni sul prodotto*.

### Quando utilizzare il programma Dell Diagnostics

Se si riscontrano problemi con il computer, effettuare i controlli riportati in [Blocchi e problemi relativi al software](#) ed eseguire il programma Dell Diagnostics prima di contattare la Dell per assistenza tecnica.

Si consiglia di stampare queste procedure prima di iniziare.

 **AVVISO:** Il programma Dell Diagnostics funziona solo su computer Dell.



 **N.B.** Il CD *Drivers and Utilities* è opzionale e potrebbe non essere spedito con tutti i computer.

Avviare il programma Dell Diagnostics dal disco rigido o dal CD *Drivers and Utilities* (noto anche come *ResourceCD*).

### Avvio del programma Dell Diagnostics dal disco rigido

Il programma Dell Diagnostics è ubicato in una partizione dell'utilità di diagnostica nascosta del disco rigido.

 **N.B.** Se sullo schermo del computer non viene visualizzata alcuna immagine, contattare la Dell. Consultare [Come ottenere assistenza](#).

1. Arrestare il sistema.
  2. Se il computer è collegato a una periferica di alloggiamento (inserito), scollegarlo. Per istruzioni, consultare la documentazione fornita con la periferica di alloggiamento.
  3. Collegare il computer a una presa elettrica.
  4. Il programma Diagnostics può essere richiamato in uno dei modi seguenti:
    - a. Accendere il computer. Quando viene visualizzato il logo DELL™, premere <F12> immediatamente. Selezionare **Diagnostics** dal menu di avvio e premere <Invio>.
-  **N.B.** Se si attende troppo a lungo e viene visualizzato il logo del sistema operativo, attendere che compaia il desktop di Microsoft® Windows®. Arrestare quindi il sistema e riprovare.
- b. Premere e tenere premuto il tasto <Fn> durante l'accensione del sistema.
-  **N.B.** Se viene visualizzato un messaggio che indica che la partizione dell'utilità di diagnostica non è stata trovata, eseguire il programma Dell Diagnostics dal CD *Drivers and Utilities*.

Verrà eseguito il ciclo di verifica del sistema pre-avvio, ovvero una serie di verifiche iniziali della scheda di sistema, della tastiera, del disco rigido e dello schermo.

- 1 Durante il ciclo di verifica, rispondere alle domande visualizzate.
- 1 Se viene rilevato un errore, il computer si arresta e viene emesso un segnale acustico. Per arrestare il ciclo di verifica e riavviare il sistema, premere <n>; per continuare col test successivo, premere <y>; per riesaminare il componente in errore, premere <r>.
- 1 Se durante il ciclo di verifica del sistema pre-avvio vengono rilevati errori, annotare i codici di errore e contattare la Dell. Consultare [Come contattare la Dell](#).

Se il ciclo di verifica del sistema pre-avvio è stato completato correttamente, verrà visualizzato il messaggio **Booting Dell Diagnostic Utility Partition. Press any key to continue** (Avvio della partizione dell'utilità di diagnostica Dell in corso. Premere un tasto per continuare).

5. Premere un tasto per avviare il programma Dell Diagnostics dalla partizione dell'utilità di diagnostica sul disco rigido.

## Avvio del programma Dell Diagnostics dal CD Drivers and Utilities

1. Inserire il CD *Drivers and Utilities*.

2. Arrestare e riavviare il sistema.

Quando viene visualizzato il logo DELL, premere <F12> immediatamente.

Se si attende troppo a lungo e viene visualizzato il logo di Windows, attendere la visualizzazione del desktop di Windows. Arrestare quindi il sistema e riprovare.

 **N.B.** I punti seguenti modificano la sequenza di avvio solo temporaneamente. All'avvio successivo, il sistema si avvia in base alle periferiche specificate nel programma di installazione di sistema.

3. Quando viene visualizzato l'elenco delle periferiche di avvio, evidenziare **CD/DVD/CD-RW Drive** (Unità CD/DVD/CD-RW) e premere <Invio>.
4. Selezionare l'opzione **Boot from CD-ROM** (Avvia da CD-ROM) dal menu che viene visualizzato e premere <Invio>.
5. Digitare 1 per avviare il menu *ResourceCD* e premere <Invio> per procedere.
6. Selezionare **Run the 32 Bit Dell Diagnostics** (Esegui Dell Diagnostics a 32 bit) dall'elenco numerato. Se sono elencate più versioni, selezionare la versione appropriata per il computer utilizzato.
7. Quando viene visualizzato il **Main Menu** (Menu principale) di Dell Diagnostics, scegliere il tipo di prova da eseguire.

## Main Menu (Menu principale) di Dell Diagnostics

1. Dopo il caricamento del programma Dell Diagnostics e la comparsa della schermata **Main Menu** (Menu principale), fare clic sul pulsante relativo all'opzione desiderata.

Opzione	Funzione
Express Test	Esegue una verifica veloce delle periferiche. L'esecuzione di questa prova richiede in genere da 10 a 20 minuti e non richiede interazione da parte dell'utente. Eseguire <b>Express Test</b> (Prova veloce) prima per aumentare la possibilità di scoprire il problema rapidamente.
Extended Test	Esegue una verifica approfondita delle periferiche. L'esecuzione di questa prova richiede in genere almeno 1 ora e l'utente dovrà rispondere periodicamente a delle domande.
Custom Test	Esegue la verifica di una periferica specifica. È possibile personalizzare le prove che si desidera eseguire.
Symptom Tree	Elenca i sintomi più comuni riscontrati e consente di selezionare una verifica in base al sintomo del problema che si sperimenta.

2. Se si riscontra un problema durante una verifica, viene visualizzato un messaggio che visualizza il codice di errore e la descrizione del problema. Annotare il codice di errore e la descrizione del problema e seguire le istruzioni visualizzate.

Se non è possibile risolvere la condizione di errore, contattare la Dell. Consultare [Come contattare la Dell](#).

 **N.B.** Il Numero di servizio del computer viene visualizzato nella parte superiore dello schermo di ciascuna prova. Se si contatta la Dell, il personale del supporto tecnico richiederà all'utente il Numero di servizio.

3. Se si esegue una prova dalle opzioni **Custom Test** (Prova personalizzata) o **Symptom Tree** (Albero dei sintomi), fare clic sulla scheda pertinente descritta nella tabella seguente per maggiori informazioni.

--	--

Scheda	Funzione
Results	Visualizza i risultati della prova e le eventuali condizioni di errore riscontrate.
Errors	Visualizza le condizioni di errore riscontrate, i codici di errore e la descrizione del problema.
Help	Descrive la prova e può contenere informazioni sui requisiti per l'esecuzione della prova.
Configuration	Visualizza la configurazione hardware della periferica selezionata.  Le informazioni di configurazione di tutte le periferiche visualizzate nel programma Dell Diagnostics sono derivate dal programma di installazione di sistema, dalla memoria e da varie prove interne e vengono visualizzate nell'elenco delle periferiche disponibile nel riquadro sinistro dello schermo. Nell'elenco delle periferiche potrebbero non essere elencati i nomi di tutti i componenti installati sul computer o di tutte le periferiche collegate al computer.
Parameters	Consente di personalizzare la verifica modificandone le impostazioni.

- Se si esegue il programma Dell Diagnostics dal CD *Drivers and Utilities*, al termine delle prove estrarre il CD dall'unità.
- Al termine delle prove, chiudere la schermata della prova per tornare alla schermata **Main Menu** (Menu principale). Per uscire dal programma Dell Diagnostics e riavviare il sistema, chiudere la schermata **Main Menu** (Menu principale).

## Utilità Dell Support

L'utilità Dell Support è installata sul computer ed è disponibile dall'icona Dell Support sulla barra delle applicazioni o dal pulsante **Start**. Utilizzare questa utilità di supporto per informazioni di supporto autonomo, aggiornamenti del software e sulle condizioni dell'ambiente di elaborazione.

### Accesso all'utilità Dell Support

È possibile accedere all'utilità Dell Support dall'icona Dell Support sulla barra delle applicazioni o dal menu **Avvio**.

Se l'icona Dell Support non viene visualizzata nella barra delle applicazioni:

- Fare clic sul pulsante **Start** e scegliere **Tutti i programmi**.
- Fare clic su **Dell Support** e scegliere **Dell Support Settings** (Impostazioni di Dell Support).
- Accertarsi che sia selezionata l'opzione **Show icon on the taskbar** (Mostra icona nella barra delle applicazioni).

 **N.B.** Se l'utilità Dell Support non è disponibile dal menu **Avvio**, visitare il sito [support.dell.com](http://support.dell.com) ed eseguire il download del software.

L'utilità Dell Support è personalizzata per l'ambiente di elaborazione.

L'icona Dell Support nella barra delle applicazioni opera in maniera diversa a seconda che si faccia clic, doppio clic o clic con il pulsante destro del mouse sull'icona.

### Selezione dell'icona Dell Support tramite clic

Fare clic o fare clic con il pulsante destro del mouse sull'icona  per eseguire le seguenti operazioni:

- 1 Controllare l'ambiente di elaborazione
- 1 Visualizzare le impostazioni dell'utilità Dell Support
- 1 Accedere al file della guida per l'utilità Dell Support
- 1 Visualizzare le domande frequenti
- 1 Maggiori informazioni sull'utilità Dell Support
- 1 Disattivare l'utilità Dell Support

### Selezione dell'icona Dell Support tramite doppio clic

Fare doppio clic sull'icona  per controllare manualmente l'ambiente di elaborazione, visualizzare le domande frequenti, accedere al file della guida per l'utilità Dell Support e visualizzare le impostazioni di Dell Support.

Per maggiori informazioni sull'utilità Dell Support, fare clic sul punto interrogativo (?) nella parte superiore della schermata Dell Support.

## Problemi relativi alle unità



 **ATTENZIONE:** Prima di cominciare le procedure descritte in questa sezione, seguire le istruzioni di sicurezza descritte nella *Guida alle informazioni sul prodotto*.

Compilare l'Elenco di controllo della diagnostica man mano che si completano i controlli. Consultare [Elenco di controllo della diagnostica](#).

**Accertarsi che Microsoft® Windows® riconosca l'unità** - Fare clic su sul pulsante **Start** e fare clic su **Risorse del computer**. Se l'unità disco floppy, CD o DVD non è presente nell'elenco, eseguire una scansione completa con il software antivirus e rimuovere gli eventuali virus. Qualche volta i virus impediscono a Windows di riconoscere l'unità.

#### **Esaminare l'unità -**

1. Inserire un altro disco floppy, CD o DVD per verificare se il problema dipende da difetti presenti nel precedente.
1. Inserire un disco floppy avviabile e riavviare il sistema.

**Pulire l'unità o il disco** - Consultare [Pulizia del computer](#).

**Accertarsi che il CD sia inserito sull'alberino e farlo scattare in posizione**

Controllare i collegamenti del cavo

**Verificare le incompatibilità hardware** - Consultare [Incompatibilità del software e dell'hardware](#).

Eseguire il programma Dell Diagnostics - Consultare [Dell Diagnostics](#).

## **Problemi relativi alle unità CD e DVD**

 **N.B.** La vibrazione delle unità CD o DVD ad alta velocità è normale e può produrre rumore; ciò non è indice di un difetto dell'unità, del CD o del DVD.

 **N.B.** A causa dei differenti tipi di formato disco usati nei diversi paesi, non tutti i DVD funzionano in qualsiasi unità.

## **Problemi di scrittura su un'unità CD/DVD-RW**

**Chiudere gli altri programmi** - L'unità CD/DVD-RW deve ricevere un flusso di dati costante durante l'operazione di scrittura. Se il flusso si interrompe, si verifica un errore. Provare a chiudere tutti i programmi prima di scrivere sull'unità CD/DVD-RW.

**Disattivare la modalità standby in Windows prima di scrivere su un disco CD/DVD-RW** - Consultare [Modalità standby](#) o ricercare la parola chiave *standby* nella Guida in linea e supporto tecnico di Windows per informazioni sulle modalità di gestione del risparmio di energia.

**Ridurre la velocità di scrittura** - Consultare i file della guida del software per la creazione di CD o DVD.

## **Se non si riesce a espellere il cassetto dell'unità CD, CD-RW, DVD o DVD+RW**

1. Accertarsi che il sistema sia stato arrestato.
2. Raddrizzare una graffetta e inserirne l'estremità nel foro di espulsione situato nella parte anteriore dell'unità, quindi premere verso l'interno finché il cassetto non viene espulso parzialmente.
3. Estrarre delicatamente il cassetto finché non si blocca.

## **Se si sente uno sfregamento o un cigolio anomalo**

1. Accertarsi che il rumore non sia prodotto dal programma in esecuzione.
1. Accertarsi che il disco sia inserito correttamente.

## Problemi relativi al disco rigido

**Lasciare raffreddare il computer prima di accenderlo** - Un disco rigido caldo può impedire l'avvio del sistema operativo. Lasciare raffreddare il computer finché non raggiunge la temperatura ambiente prima di accenderlo.

### Eeguire Controllo disco -

1. Fare clic sul pulsante **Start**, quindi fare clic su **Risorse del computer**.
  2. Fare clic col pulsante destro del mouse sul **Disco locale (C:)**.
  3. Fare clic su **Proprietà**.
  4. Selezionare la scheda **Strumenti**.
  5. Nella casella di gruppo **Controllo errori** fare clic su **Esegui ScanDisk**.
  6. Fare clic su **Cerca i settori danneggiati e tenta il ripristino**.
  7. Fare clic su **Start**.
- 

## Problemi relativi alla posta elettronica, al modem e a Internet

 **ATTENZIONE:** Prima di cominciare le procedure descritte in questa sezione, seguire le istruzioni di sicurezza descritte nella *Guida alle informazioni sul prodotto*.

 **N.B.** Collegare il modem esclusivamente a una presa della linea telefonica analogica, in quanto il modem non funziona se collegato a una rete telefonica digitale.

**Controllare le impostazioni di protezione di Microsoft Outlook® Express** - Se non è possibile aprire gli allegati di posta elettronica:

1. In Outlook Express, fare clic su **Strumenti**, **Opzioni**, quindi fare clic su **Protezione**.
2. Fare clic su **Non consentire salvataggio o apertura di allegati che potrebbero contenere virus** per rimuovere il segno di spunta.

**Controllare la connessione della linea telefonica**  
**Controllare la presa della linea telefonica**  
**Collegare il modem direttamente alla presa a muro della linea telefonica**  
**Utilizzare una linea telefonica diversa -**

1. Verificare che lo spinotto sul modem sia collegato alla linea telefonica. Lo spinotto è identificato dall'etichetta verde o da un'icona a forma di connettore.
1. Se si sente un clic quando si inserisce il connettore della linea telefonica nel modem, significa che è stato inserito correttamente.
1. Scollegare il modem dalla linea telefonica e collegarlo direttamente a un telefono. Verificare la presenza del segnale di linea.
1. Se sulla stessa linea sono presenti altri dispositivi telefonici, quali segreterie telefoniche, fax, dispositivi di protezione da sovracorrente o sdoppiatori di linea, escluderli e collegare direttamente il modem alla presa a muro della linea telefonica. Se si sta usando un cavo di 3 metri o di lunghezza superiore, provare a sostituirlo con uno più corto.

**Eeguire il programma di diagnostica Modem Helper** - Fare clic sul pulsante **Start**, scegliere **Tutti i programmi**, quindi fare clic su **Modem Helper**. Seguire le istruzioni sullo schermo per identificare e risolvere i problemi relativi al modem (il Modem Helper non è disponibile su tutti i computer).

### Verificare se esiste comunicazione tra il modem e Windows -

1. Fare clic sul pulsante **Start** e fare clic su **Pannello di controllo**.
2. Fare clic su **Stampanti e altro hardware**.
3. Fare clic sull'icona **Opzioni modem e telefono**.
4. Selezionare la scheda **Modem**.

5. Fare clic sulla porta COM del modem in uso.
6. Fare clic su **Proprietà**, fare clic sulla scheda **Diagnostica**, infine fare clic su **Interroga modem** per verificare che il modem si sta comunicando con Windows.

Se tutti i comandi ricevono una risposta, il modem funziona correttamente.

**Accertarsi di essere collegati a Internet** - Accertarsi di essere abbonati a un fornitore di servizi Internet. Aprire il programma di posta elettronica Outlook Express e fare clic su **File**. Se accanto all'opzione **Non in linea** è presente un segno di spunta, fare clic sulla casella per rimuoverlo e connettersi a Internet. Per ottenere assistenza, contattare il fornitore di servizi Internet.

**Eseguire una scansione del computer alla ricerca di software spia** - Se si sperimentano prestazioni insoddisfacenti del computer, si ricevono frequentemente pubblicità popup o si hanno problemi relativi alla connessione a Internet, il computer potrebbe essere infettato da software spia. Utilizzare un programma anti-virus che include protezione anti-software spia (il programma può richiedere un aggiornamento) per eseguire una scansione del computer e rimuovere i software spia. Per maggiori informazioni, visitare l'indirizzo [support.dell.com](http://support.dell.com) e ricercare la parola *spyware*.

---

## Messaggi di errore

Compilare l'Elenco di controllo della diagnostica man mano che si completano i controlli. Consultare [Elenco di controllo della diagnostica](#).

 **ATTENZIONE:** Prima di cominciare le procedure descritte in questa sezione, seguire le istruzioni di sicurezza descritte nella *Guida alle informazioni sul prodotto*.

Se il messaggio non è incluso nell'elenco, consultare la documentazione del sistema operativo o del programma in esecuzione al momento della visualizzazione del messaggio.

**Auxiliary device failure** (Errore della periferica ausiliaria) - È possibile che il touchpad, il track stick o il mouse esterno sia difettoso. Nel caso di un mouse esterno controllare il collegamento del cavo. Attivare l'opzione **Pointing Device** (Periferica di puntamento) nel programma di installazione di sistema. Se il problema persiste, contattare la Dell. Consultare [Come contattare la Dell](#).

**Comando o nome di file non valido** - Accertarsi di aver digitato correttamente il comando, inserito gli spazi nei punti appropriati e specificato il nome di percorso corretto.

**Cache disabled due to failure** (Cache disattivata a causa di un errore) - Si è verificato un errore nella memoria cache primaria interna al microprocessore. Contattare la Dell. [Come contattare la Dell](#).

**CD drive controller failure** (Errore del controller dell'unità CD) - L'unità CD non risponde ai comandi inviati dal computer. Consultare [Utilità Dell Support](#).

**Errore nei dati** - Impossibile leggere i dati sul disco rigido. Consultare [Utilità Dell Support](#).

**Decreasing available memory** (Diminuzione in corso della memoria disponibile) - È possibile che uno o più moduli di memoria siano difettosi o non correttamente inseriti. Reinstallare i moduli di memoria e, se necessario, sostituirli. Consultare [Memoria](#).

**Disk C: failed initialization** (Impossibile inizializzare il disco C:) - L'inizializzazione del disco rigido non è riuscita. Eseguire le prove del disco rigido nel programma Dell Diagnostics. Consultare [Dell Diagnostics](#).

**Unità non pronta** - Per proseguire l'operazione, è necessario inserire un disco rigido nel relativo alloggiamento. Installare un disco rigido nel relativo alloggiamento. Consultare [Disco rigido](#).

**Error reading PCMCIA card** (Errore durante la lettura della scheda PCMCIA) - Il computer non può identificare la ExpressCard. Reinserire la scheda o provare con un'altra scheda. Consultare [Uso di schede](#).

**Extended memory size has changed** (Dimensioni della memoria estesa modificate) - La quantità di memoria registrata nella memoria NVRAM non corrisponde a quella installata nel computer. Riavviare il sistema. Se l'errore si verifica di nuovo, contattare Dell. Consultare [Come contattare la Dell](#).

**Il file da copiare è molto grande per l'unità di destinazione** - Il file che si cerca di copiare è troppo grande per il disco, oppure il disco è pieno. Tentare di copiare il file su un altro disco o usare un disco con capacità maggiore.

**A filename cannot contain any of the following characters: \ / : \* ? " < > |** (Un nome di file non può contenere i seguenti caratteri: \ / : \* ? " < > |) - Non usare questi caratteri per i nomi di file.

**Gate A20 failure** (Errore del Gate A20) - È possibile che un modulo di memoria non sia inserito correttamente. Reinstallare i moduli di memoria e, se necessario, sostituirli. Consultare [Memoria](#).

**Errore generale** - Il sistema operativo non è in grado di eseguire il comando. Questo messaggio è generalmente seguito da informazioni specifiche, ad esempio Carta della stampante esaurita. Adottare l'azione correttiva appropriata.

**Hard-disk drive configuration error** (Errore di configurazione del disco rigido) - Il computer non è in grado di identificare il tipo di unità. Arrestare il sistema, rimuovere il disco rigido (consultare [Disco rigido](#)) e avviare il sistema da un CD. Quindi arrestare il sistema, installare nuovamente il disco rigido e riavviare il sistema. Eseguire le prove Hard Disk Drive (Disco rigido) nel programma Dell Diagnostics. Consultare [Dell Diagnostics](#).

**Hard-disk drive controller failure 0** (Errore del controller del disco rigido 0) - Il disco rigido non risponde ai comandi inviati dal computer. Arrestare il sistema, rimuovere il disco rigido (consultare [Disco rigido](#)) e avviare il sistema da un CD. Quindi arrestare il sistema, installare nuovamente il disco rigido e riavviare il sistema. Se il problema persiste, provare con un'altra unità. Eseguire le prove Hard Disk Drive (Disco rigido) nel programma Dell Diagnostics. Consultare [Dell Diagnostics](#).

**Hard-disk drive failure** (Errore del disco rigido) - Il disco rigido non risponde ai comandi inviati dal computer. Arrestare il sistema, rimuovere il disco rigido (consultare [Disco rigido](#)) e avviare il sistema da un CD. Quindi arrestare il sistema, installare nuovamente il disco rigido e riavviare il sistema. Se il problema persiste, provare con un'altra unità. Eseguire le prove Hard Disk Drive (Disco rigido) nel programma Dell Diagnostics. Consultare [Dell Diagnostics](#).

**Hard-disk drive read failure** (Errore di lettura del disco rigido) - È possibile che il disco rigido sia difettoso. Arrestare il sistema, rimuovere il disco rigido (consultare [Disco rigido](#)) e avviare il sistema da un CD. Quindi arrestare il sistema, installare nuovamente il disco rigido e riavviare il sistema. Se il problema persiste, provare con un'altra unità. Eseguire le prove Hard Disk Drive (Disco rigido) nel programma Dell Diagnostics. Consultare [Dell Diagnostics](#).

**Insert bootable media** (Inserire supporti avviabili) - Il sistema operativo sta tentando di eseguire l'avvio da un CD non avviabile. Inserire un CD avviabile.

**Invalid configuration information-please run System Setup Program** (Informazioni di configurazione non valide - eseguire il programma Installazione del sistema) - Le informazioni di configurazione del sistema non corrispondono alla configurazione hardware. Questo messaggio viene visualizzato tipicamente dopo l'installazione di un modulo di memoria. Modificare le opzioni appropriate nel programma di installazione di sistema. Consultare [Programma di installazione di sistema](#).

**Keyboard clock line failure** (Errore di linea del clock di tastiera) - Nel caso di una tastiera esterna controllare il collegamento del cavo. Eseguire la prova Keyboard Controller (Controller della tastiera) nel programma Dell Diagnostics. Consultare [Dell Diagnostics](#).

**Keyboard controller failure** (Errore del controller della tastiera) - Nel caso di una tastiera esterna controllare il collegamento del cavo. Riavviare il sistema, evitando di toccare la tastiera o il mouse durante la procedura di avvio. Eseguire la prova Keyboard Controller (Controller della tastiera) nel programma Dell Diagnostics. Consultare [Dell Diagnostics](#).

**Keyboard data line failure** (Errore di linea dei dati della tastiera) - Nel caso di una tastiera esterna controllare il collegamento del cavo. Eseguire la prova Keyboard Controller (Controller della tastiera) nel programma Dell Diagnostics. Consultare [Dell Diagnostics](#).

**Keyboard stuck key failure** (Errore di tasto bloccato della tastiera) - Nel caso di una tastiera o di un tastierino numerico esterni controllare il collegamento del cavo. Riavviare il sistema, evitando di toccare la tastiera o i tasti durante la procedura di avvio. Eseguire la prova Stuck Key (Tasti bloccati) nel programma Dell Diagnostics. Consultare [Dell Diagnostics](#).

**Memory data line failure at address, read value expecting value** (Errore della riga dell'indirizzo di memoria all'indirizzo, lettura valore previsto valore) - È possibile che un modulo di memoria sia difettoso o non correttamente inserito. Reinstallare i moduli di memoria e, se necessario, sostituirli (consultare [Memoria](#)).

**Errore di allocazione della memoria** - Il software che si tenta di eseguire è in conflitto con il sistema operativo, con un altro programma o con un'utilità. Arrestare il sistema, attendere 30 secondi, quindi riavviarlo. Provare un'altra volta a eseguire il programma. Se il messaggio di errore viene visualizzato di nuovo, consultare la documentazione del software.

**Memory data line failure at address, read value expecting value** (Errore della riga dei dati di memoria all'indirizzo, lettura valore previsto valore) - È possibile che un modulo di memoria sia difettoso o non correttamente inserito. Reinstallare i moduli di memoria e, se necessario, sostituirli (consultare [Memoria](#)).

**Memory double word logic failure at address, read value expecting value** (Errore della logica a parola doppia della memoria all'indirizzo, lettura valore previsto valore) - È possibile che un modulo di memoria sia difettoso o non correttamente inserito. Reinstallare i moduli di memoria e, se necessario, sostituirli (consultare [Memoria](#)).

**Memory odd/even logic failure at address, read value expecting value** (Errore della logica pari/dispari della memoria all'indirizzo, lettura valore previsto valore) - È possibile che un modulo di memoria sia difettoso o non correttamente inserito. Reinstallare i moduli di memoria e, se necessario, sostituirli (consultare [Memoria](#)).

**Memory write/read failure at address, read value expecting value** (Errore di scrittura/lettura della memoria all'indirizzo, lettura valore previsto valore) - È possibile che un modulo di memoria sia difettoso o non correttamente inserito. Reinstallare i moduli di memoria e, se necessario, sostituirli (consultare [Memoria](#)).

**No boot device available** (Nessuna periferica di avvio disponibile) - Il computer non è in grado di trovare il disco rigido. Se il disco rigido è la periferica di avvio, accertarsi che sia installato, inserito correttamente e partizionato come periferica di avvio.

**No boot sector on hard drive** (Nessun settore di avvio nel disco rigido) - È possibile che il sistema operativo sia danneggiato. Contattare la Dell. Consultare [Come contattare la Dell](#).

**No timer tick interrupt** (Nessun interrupt del timer tick) - È possibile che un chip sulla scheda di sistema non funzioni correttamente. Eseguire le prove System Set (Serie del sistema) nel programma Dell Diagnostics. Consultare [Dell Diagnostics](#).

**Memoria o risorse insufficienti per completare l'operazione. Chiudere alcune applicazioni e riprovare** - Sono aperti troppi programmi. Chiudere tutte le finestre e aprire il programma che si desidera usare.

**Operating system not found** (Impossibile trovare il sistema operativo) - Reinstallare il disco rigido (consultare [Disco rigido](#)). Se il problema persiste, contattare la Dell. Consultare [Come contattare la Dell](#).

**Optional ROM bad checksum** (Somma di controllo errata della ROM opzionale) - Errore all'interno della memoria ROM opzionale. Contattare la Dell. Consultare [Come contattare la Dell](#).

**A required .DLL file was not found** (Impossibile trovare un file .DLL necessario) - Non è possibile trovare un file necessario per il programma che si sta tentando di aprire. Rimuovere e reinstallare il programma.

1. Fare clic sul pulsante **Start** e scegliere **Pannello di controllo**.
2. Fare clic su **Installazione applicazioni**.
3. Selezionare il programma che si desidera eliminare.
4. Fare clic su **Rimuovi** o su **Cambia/Rimuovi** e seguire le istruzioni visualizzate.
5. Per istruzioni sull'installazione, consultare la documentazione fornita con il programma.

**Settore non trovato** - Il sistema operativo non è in grado di individuare un settore sul disco rigido. È possibile che il disco rigido contenga un settore danneggiato o un errore nella tabella di allocazione file (FAT). Eseguire l'utilità Controllo errori di Windows per controllare la struttura dei file sul disco rigido. Consultare la Guida in linea e supporto tecnico di Windows per istruzioni. Per accedere alla Guida in linea e supporto tecnico, consultare [Guida in linea e supporto tecnico di Windows](#). Se è presente un numero elevato di settori danneggiati, eseguire, se possibile, il backup dei dati, quindi formattare il disco rigido.

**Errore di ricerca** - Il sistema operativo non è in grado di individuare una traccia specifica sul disco rigido.

**Shutdown failure** (Errore dell'arresto) - È possibile che un chip sulla scheda di sistema non funzioni correttamente. Eseguire le prove System Set (Serie del sistema) nel programma Dell Diagnostics (consultare [Dell Diagnostics](#)).

**Time-of-day clock lost power** (Perdita di alimentazione all'orologio dell'ora del giorno) - Le impostazioni di configurazione del sistema sono danneggiate. Collegare il computer a un presa elettrica per caricare la batteria. Se il problema persiste, provare a ripristinare i dati accedendo al programma di installazione di sistema ed uscendone immediatamente. Consultare [Programma di installazione di sistema](#). Se il messaggio viene visualizzato di nuovo, contattare la Dell.

Consultare [Come contattare la Dell](#).

**Time-of-day clock stopped** (Orologio dell'ora del giorno interrotto) - È possibile che sia necessario sostituire la batteria di riserva che supporta le impostazioni di configurazione del sistema. Contattare la Dell. Consultare [Come contattare la Dell](#).

**Time-of-day not set-please run the System Setup program** (Ora del giorno non impostata - eseguire il programma di installazione di sistema) - L'ora o la data archiviata nel programma di installazione di sistema non corrisponde all'orologio di sistema. Correggere l'impostazione delle opzioni **Date** (Data) e **Time** (Ora). Consultare [Programma di installazione di sistema](#).

**Timer chip counter 2 failed** (Errore del contatore del chip del timer 2) - È possibile che un chip sulla scheda di sistema non funzioni correttamente. Eseguire le prove System Set (Serie di chip del sistema) nel programma Dell Diagnostics. Consultare [Dell Diagnostics](#).

**Unexpected interrupt in protected mode** (Interrupt imprevisto in modalità protetta) - È possibile che il controller della tastiera non funzioni o che un modulo di memoria non sia inserito correttamente. Eseguire le prove System Memory (Memoria di sistema) e Keyboard Controller (Controller della tastiera) nel programma Dell Diagnostics. Consultare [Dell Diagnostics](#).

**x:\ non è accessibile. Periferica non pronta** - Inserire un disco nell'unità e provare nuovamente ad accedervi.

**Warning: Battery is critically low** (Avvertenza: Batteria quasi scarica) - La batteria è quasi scarica. Sostituire la batteria o collegare il computer a una presa elettrica. In caso contrario, attivare la modalità di sospensione o arrestare il sistema.

---

## Problemi relativi alla ExpressCard

 **ATTENZIONE:** Prima di cominciare le procedure descritte in questa sezione, seguire le istruzioni di sicurezza descritte nella *Guida alle informazioni sul prodotto*.

 **N.B.** Lo slot per ExpressCard non supporta schede PC.

**Controllare l'ExpressCard** - Verificare che l'ExpressCard sia inserita correttamente nel connettore.

**Verificare che la scheda sia riconosciuta da Windows** - Fare doppio clic sull'icona **Rimozione sicura dell'hardware** nella barra delle applicazioni di Windows. Verificare che la scheda sia presente nell'elenco.

**In caso di problemi con un'ExpressCard fornita dalla Dell** - Contattare la Dell. Consultare [Come contattare la Dell](#).

**In caso di problemi con un'ExpressCard non fornita da Dell** - Contattare il produttore dell'ExpressCard.

---

## Problemi relativi alle periferiche IEEE 1394

 **ATTENZIONE:** Prima di cominciare le procedure descritte in questa sezione, seguire le istruzioni di sicurezza descritte nella *Guida alle informazioni sul prodotto*.

**Accertarsi che la periferica IEEE 1394 sia riconosciuta da Windows -**

1. Fare clic sul pulsante **Start** e fare clic su **Pannello di controllo**.
2. Fare clic su **Stampanti e altro hardware**.

Se la periferica IEEE 1394 è elencata, Windows riconosce la periferica.

**In caso di problemi relativi ad una periferica IEEE 1394 fornita dalla Dell -**

**In caso di problemi relativi ad una periferica IEEE 1394 non fornita dalla Dell -**

Contattare la Dell (consultare [Come contattare la Dell](#)) o il costruttore della periferica IEEE 1394.

Accertarsi che la periferica IEEE 1394 sia correttamente inserita nel connettore

---

## Problemi relativi alla tastiera

 **ATTENZIONE:** Prima di cominciare le procedure descritte in questa sezione, seguire le istruzioni di sicurezza descritte nella *Guida alle informazioni sul prodotto*.

Compilare l'Elenco di controllo della diagnostica (consultare [Elenco di controllo della diagnostica](#)) man mano che si eseguono i vari controlli.

## Problemi relativi alla tastiera esterna

 **N.B.** Quando si collega una tastiera esterna, la tastiera integrata conserva tutte le funzionalità.

**Controllare il cavo della tastiera** - Arrestare il sistema. Scollegare il cavo della tastiera, controllare che non sia danneggiato, quindi ricollegarlo saldamente.

Se si usa un cavo di prolunga della tastiera, scollegarlo e collegare la tastiera direttamente al computer.

### Controllare la tastiera esterna -

1. Spegnerne il computer, attendere un minuto, quindi riaccenderlo.
2. Verificare che gli indicatori Bloc Num, BLOC MAIUSC e Bloc Scorr sulla tastiera lampeggino durante la procedura di avvio.
3. Dal desktop di Windows, fare clic sul pulsante **Start**, scegliere **Tutti i programmi**→ **Accessori**, quindi fare clic su **Blocco note**.
4. Digitare alcuni caratteri sulla tastiera esterna e verificare che vengano visualizzati.

Se l'esito è negativo, è possibile che la tastiera esterna sia difettosa.

### Per verificare se il problema è relativo alla tastiera esterna, controllare la tastiera integrata -

1. Arrestare il sistema.
2. Scollegare la tastiera esterna.
3. Accendere il computer.
4. Dal desktop di Windows, fare clic sul pulsante **Start**, scegliere **Tutti i programmi**→ **Accessori**, quindi fare clic su **Blocco note**.
5. Digitare alcuni caratteri sulla tastiera interna e verificare che vengano visualizzati.

Se i caratteri vengono visualizzati, ma non lo erano quando si è usata la tastiera esterna, è possibile che la tastiera esterna sia difettosa. Contattare la Dell. Consultare [Come contattare la Dell](#).

**Eeguire le prove di diagnostica della tastiera** - Eseguire le prove PC-AT Compatible Keyboards (Tastiere compatibili PC-AT) nel programma Dell Diagnostics. Consultare [Dell Diagnostics](#). Se le prove indicano che la tastiera esterna è difettosa, contattare la Dell. Consultare [Come contattare la Dell](#).

## Caratteri non previsti

**Disattivare il tastierino numerico** - Premere <Bloc Num> per disattivare il tastierino numerico se invece di lettere vengono visualizzati numeri. Accertarsi che l'indicatore di blocco dei numeri sia spento.

---

## Blocchi e problemi relativi al software

 **ATTENZIONE:** Prima di cominciare le procedure descritte in questa sezione, seguire le istruzioni di sicurezza descritte nella *Guida alle informazioni sul prodotto*.

## Il sistema non si avvia

Accertarsi che l'adattatore c.a. sia saldamente collegato al computer e alla presa elettrica

## Il computer smette di rispondere

 **AVVISO:** Per evitare una possibile perdita di dati, chiudere la sessione di lavoro del sistema operativo per arrestare il sistema.

**Spegnere il computer** - Se il computer non risponde alla pressione di un tasto o al movimento del mouse, premere e tener premuto il pulsante di alimentazione per almeno 8-10 secondi fino a quando il computer si spegne. Riavviare il sistema.

## Un programma smette di rispondere o si interrompe ripetutamente

 **N.B.** In genere insieme a un programma vengono fornite le istruzioni di installazione nella relativa documentazione o su un disco floppy o CD.

**Chiudere il programma -**

1. Premere contemporaneamente <Ctrl><MAIUSC><Esc>.
2. Fare clic su **Task Manager**.
3. Fare clic sul programma che non risponde più.
4. Fare clic su **Termina operazione**.

**Verificare la documentazione del software** - Se necessario, disinstallare e poi reinstallare il programma.

## Un programma è progettato per una versione precedente del sistema operativo Microsoft® Windows®

**Eseguire la Verifica guidata compatibilità programmi** - La Verifica guidata compatibilità programmi configura un programma in modo che venga eseguito in un ambiente simile a versioni del sistema operativo Windows diverse da XP.

1. Fare clic sul pulsante **Start**, scegliere **Tutti i programmi**→ **Accessori**, quindi fare clic su **Verifica guidata compatibilità programmi**.
2. Nella schermata iniziale fare clic su **Avanti**.
3. Seguire le istruzioni visualizzate.

## Viene visualizzata una schermata completamente blu

**Spegnere il computer** - Se il computer non risponde alla pressione di un tasto o al movimento del mouse, premere e tener premuto il pulsante di alimentazione per almeno 8-10 secondi fino a quando il computer si spegne. Riavviare il sistema.

## Altri problemi relativi al software

**Per informazioni sulla risoluzione dei problemi, consultare la documentazione fornita con il software o rivolgersi al produttore del software -**

1. Accertarsi che il programma sia compatibile con il sistema operativo installato sul computer.
1. Accertarsi che il computer soddisfi i requisiti hardware minimi per eseguire il software. Per informazioni, consultare la documentazione fornita con il software.



- 1 Accertarsi che il programma sia installato e configurato correttamente.
- 1 Verificare che i driver di periferica non siano in conflitto con il programma.
- 1 Se necessario, rimuovere e reinstallare il programma.

**Eseguire immediatamente un backup dei file**

**Utilizzare un programma antivirus per controllare il disco rigido, i dischi floppy o i CD**

**Salvare e chiudere i file o i programmi aperti e arrestare il sistema selezionando il menu Start**

**Eseguire una scansione del computer alla ricerca di software spia** - Se si sperimentano prestazioni insoddisfacenti del computer, si ricevono frequentemente pubblicità popup o si hanno problemi relativi alla connessione a Internet, il computer potrebbe essere infettato da software spia. Utilizzare un programma anti-virus che include protezione anti-software spia (il programma può richiedere un aggiornamento) per eseguire una scansione del computer e rimuovere i software spia. Per maggiori informazioni, visitare l'indirizzo [support.dell.com](http://support.dell.com) e ricercare la parola *spyware*.

**Eseguire il programma Dell Diagnostics** - Consultare [Dell Diagnostics](#). Se tutte le prove vengono completate correttamente, probabilmente l'errore è di origine software.

---

## Problemi relativi alla memoria

Compilare l'Elenco di controllo della diagnostica (consultare [Elenco di controllo della diagnostica](#)) man mano che si completano i controlli.

 **ATTENZIONE:** Prima di cominciare le procedure descritte in questa sezione, seguire le istruzioni di sicurezza descritte nella *Guida alle informazioni sul prodotto*.

**Se viene visualizzato un messaggio che informa che la memoria è insufficiente -**

- 1 Salvare e chiudere i file aperti e uscire da tutti i programmi in esecuzione non in uso per cercare di risolvere il problema.
- 1 Per i requisiti minimi di memoria, consultare la documentazione fornita con il software. Se necessario, installare ulteriore memoria. Consultare [Memoria](#).
- 1 Riposizionare i moduli di memoria per accertarsi che il computer comunichi correttamente con la memoria. Consultare [Memoria](#).
- 1 Eseguire il programma Dell Diagnostics. Consultare [Dell Diagnostics](#).

**Se si presentano altri problemi relativi alla memoria -**

- 1 Riposizionare i moduli di memoria per accertarsi che il computer comunichi correttamente con la memoria (consultare [Memoria](#)).
  - 1 Accertarsi di seguire le istruzioni per l'installazione della memoria. Consultare [Memoria](#).
  - 1 Eseguire il programam Dell Diagnostics. Consultare [Dell Diagnostics](#).
- 

## Problemi relativi alla rete

Compilare l'Elenco di controllo della diagnostica (consultare [Elenco di controllo della diagnostica](#)) man mano che si completano i controlli.

 **ATTENZIONE:** Prima di cominciare le procedure descritte in questa sezione, seguire le istruzioni di sicurezza descritte nella *Guida alle informazioni sul prodotto*.

## Informazioni generali

**Controllare il connettore del cavo di rete** - Accertarsi che il cavo di rete sia inserito saldamente sia al connettore di rete sul retro del computer che allo spinotto di rete.



**Controllare gli indicatori di rete sul connettore di rete** - L'assenza di luce indica che non esiste alcuna comunicazione di rete. Sostituire il cavo di rete.

**Riavviare il sistema e accedere nuovamente alla rete**

**Verificare le impostazioni di rete** - Contattare l'amministratore della rete o il responsabile della configurazione della rete per verificare che le impostazioni siano corrette e che la rete funzioni.

## Rete a banda larga mobile

 **N.B.** La guida dell'utente dell'utilità Dell Mobile Broadband Card si trova in Guida in linea e supporto tecnico. È anche possibile scaricare la Guida dell'utente da [support.dell.com](http://support.dell.com).

 **N.B.** L'icona  viene visualizzata nell'area di notifica se sul computer è installata una scheda a banda larga mobile Dell. Fare doppio clic sull'icona per avviare l'utilità.

**Impossibile connettersi** - La scheda a banda larga mobile Dell deve essere attivata sulla rete per eseguire la connessione. Posizionare il mouse sull'icona nell'area di notifica per leggere lo stato della connessione. Se lo stato indica che la scheda a banda larga mobile non è attivata, consultare [Attivare la scheda a banda larga mobile](#) per maggiori informazioni. Se il problema persiste, contattare il vettore del servizio a banda larga mobile per dettagli sul piano.

**Controllare il servizio di rete a banda larga mobile** - Contattare il vettore del servizio a banda larga mobile per verificare il piano di copertura e i servizi supportati.

**Controllare lo stato nell'utilità Dell Mobile Broadband Card** - Fare clic sull'icona  nella barra delle applicazioni per avviare l'utilità. Controllare lo stato nella finestra principale:

- 1 No card detected (Nessuna scheda rilevata) - Riavviare il sistema e avviare nuovamente l'utilità.
- 1 Wireless Disabled (Modalità senza fili disattivata) - Accertarsi che l'interruttore Dell Wi-Fi Catcher™ sia in posizione "acceso". Inoltre, fare clic col pulsante destro del mouse sull'icona  e accertarsi che l'interruttore sia attivato.
- 1 Searching (Ricerca) - L'utilità Dell Mobile Broadband Card non ha ancora localizzato una rete a banda larga mobile. Se lo stato della ricerca persiste, accertarsi che il livello del segnale sia adeguato.
- 1 No service (Nessun servizio) - L'utilità Dell Mobile Broadband Card non ha localizzato una rete a banda larga mobile. Accertarsi che il livello del segnale sia adeguato. Riavviare l'utilità senza fili Dell o contattare il fornitore di rete a banda larga mobile.
- 1 Check your WWAN service (Controllare il servizio WWAN) - Contattare il fornitore di servizi di rete a banda larga mobile per verificare il piano di copertura e i servizi supportati.

**Attivare la scheda a banda larga mobile** - Prima di connettersi ad Internet, è necessario attivare il servizio a banda larga mobile attraverso il fornitore di servizi cellulari. Per istruzioni e per informazioni supplementari sull'utilizzo dell'utilità Dell Mobile Broadband Card, consultare la guida dell'utente disponibile attraverso la Guida in linea e supporto tecnico di Windows. Per accedere alla Guida in linea e supporto tecnico, consultare [Guida in linea e supporto tecnico di Windows](#). La Guida dell'utente è anche disponibile sul sito Web del supporto tecnico della Dell all'indirizzo [support.dell.com](http://support.dell.com) e sul CD incluso con la scheda a banda larga mobile se si è acquistata la scheda separatamente rispetto al computer.

---

## Problemi relativi all'alimentazione

Compilare l'Elenco di controllo della diagnostica (consultare [Elenco di controllo della diagnostica](#)) man mano che si completano i controlli.

 **ATTENZIONE:** Prima di cominciare le procedure descritte in questa sezione, seguire le istruzioni di sicurezza descritte nella *Guida alle informazioni sul prodotto*.

**Controllare l'indicatore di alimentazione** - Quando l'indicatore di alimentazione è acceso o lampeggia significa che il computer è alimentato. Se l'indicatore di alimentazione lampeggia significa che il computer è in modalità standby. Per uscire da tale modalità, premere il pulsante di alimentazione. Se l'indicatore è spento, premere il pulsante di alimentazione per accendere il computer.

**Caricare la batteria** - La batteria potrebbe essere scarica.

1. Reinstallare la batteria.
2. Usare l'adattatore c.a. per collegare il computer a una presa elettrica.
3. Accendere il computer.

 **N.B.** L'autonomia della batteria, ovvero la durata della carica della batteria, diminuisce con il tempo. A seconda della frequenza di utilizzo della batteria e delle condizioni in cui viene utilizzata, può essere necessario acquistare una nuova batteria nel corso della durata del computer.

**Controllare l'indicatore di stato della batteria** - Se l'indicatore di stato della batteria è arancione intermittente o fisso significa che il livello di carica della batteria è basso o la batteria è scarica. Collegare il computer a una presa elettrica.

Se l'indicatore di stato della batteria lampeggia in verde e arancione significa che la batteria è troppo calda per essere caricata. Arrestare il sistema, scollegare il computer dalla presa elettrica, quindi lasciare raffreddare il computer e la batteria finché non raggiungono la temperatura ambiente.

Se l'indicatore dello stato della batteria lampeggia rapidamente in arancione significa che la batteria potrebbe essere difettosa. Contattare la Dell. Consultare [Come contattare la Dell](#).

**Verificare la temperatura della batteria** - Se la temperatura della batteria è inferiore a 0 °C, il sistema non si avvierà.

**Verificare il funzionamento della presa elettrica** - Accertarsi che la presa elettrica funzioni collegandovi un altro apparecchio, ad esempio una lampada.

**Controllare l'adattatore c.a.** - Controllare i collegamenti del cavo dell'adattatore c.a. Se l'adattatore c.a. è dotato di un indicatore, accertarsi che sia acceso.

**Collegare il computer direttamente a una presa elettrica** - Verificare se il computer si accende quando non si usano dispositivi di protezione elettrica, ciabatte e cavi di prolunga per collegarlo.

**Eliminare possibili interferenze** - Spegnerne ventole, lampade a fluorescenza, lampade alogene o altri apparecchi situati in prossimità.

**Regolare le proprietà di alimentazione** - Consultare [Configurazione delle impostazioni della gestione del risparmio di energia](#).

**Riposizionare i moduli di memoria** - Se l'indicatore di alimentazione del computer si accende ma lo schermo resta vuoto, reinstallare i moduli di memoria. Consultare [Memoria](#).

## Come garantire alimentazione sufficiente al computer

Il computer è progettato per usare l'adattatore c.a. da 130 W. Per ottenere prestazioni di sistema ottimali, è opportuno usare sempre questo adattatore.

Se si utilizzano adattatori c.a. meno potenti, è possibile ricevere un messaggio di AVVERTENZA.

## Considerazioni relative all'alimentazione in caso di inserimento nell'alloggiamento di espansione

Quando il computer è inserito nell'alloggiamento Dell D/Dock l'assorbimento di corrente è maggiore per cui il normale funzionamento del computer non è possibile se è alimentato esclusivamente a batteria. Assicurarsi che l'adattatore c.a. sia collegato al computer quando il computer è inserito nell'alloggiamento Dell D/Dock.

### Inserimento nell'alloggiamento di espansione mentre il computer è acceso

Se durante il normale funzionamento il computer è inserito nell'alloggiamento Dell D/Dock o Dell D/Port, la presenza della periferica di alloggiamento è ignorata fino a quando il computer non viene collegato all'adattatore c.a.

### Interruzione dell'alimentazione c.a. durante l'inserimento del computer nell'alloggiamento di espansione

Se si verifica un'interruzione di corrente mentre il computer è inserito nell'alloggiamento Dell D/Dock o Dell D/Port, il computer passa immediatamente alla modalità prestazioni ridotte.

---

## Problemi relativi alla stampante

Compilare l'Elenco di controllo della diagnostica (consultare [Elenco di controllo della diagnostica](#)) man mano che si completano i controlli.

 **ATTENZIONE:** Prima di cominciare le procedure descritte in questa sezione, seguire le istruzioni di sicurezza descritte nella *Guida alle informazioni sul prodotto*.

 **N.B.** In caso di problemi con la stampante, contattare il produttore della stampante per richiedere supporto tecnico.

**Verificare di aver acceso la stampante**

**Controllare i collegamenti del cavo della stampante** -

1 Per informazioni sul collegamento del cavo, consultare la documentazione fornita con la stampante.

- 1 Accertarsi che il cavo della stampante sia collegato saldamente alla stampante e al computer.

#### Eeguire la prova per la presa elettrica -

Accertarsi che la presa elettrica funzioni collegandovi un altro apparecchio, ad esempio una lampada.

#### Verificare che Windows riconosca la stampante -

1. Fare clic sul pulsante **Start**, scegliere **Pannello di controllo**, quindi fare clic su **Stampanti e altro hardware**.
2. Fare clic su **Visualizza le stampanti e le stampanti fax installate**.  
Se la stampante è presente nell'elenco, fare clic con il pulsante destro del mouse sull'icona della stampante.
3. Fare clic su **Proprietà** e quindi sulla scheda **Porte**. Per una stampante parallela, verificare che **Invia stampa alle seguenti porte** sia impostata su **LPT1 (Porta stampante)**. Per una stampante USB, verificare che **Invia stampa alle seguenti porte** sia impostata su **USB**.

#### Reinstallare il driver della stampante -

Per istruzioni, consultare la documentazione fornita con la stampante

---

## Problemi relativi allo scanner

 **ATTENZIONE:** Prima di cominciare le procedure descritte in questa sezione, seguire le istruzioni di sicurezza descritte nella *Guida alle informazioni sul prodotto*.

 **N.B.** In caso di problemi con lo scanner, contattare il produttore dello scanner per richiedere assistenza tecnica.

**Consultare la documentazione dello scanner** - Per informazioni sulla configurazione e sulla risoluzione dei problemi, consultare la documentazione fornita con lo scanner.

**Sbloccare lo scanner** - Accertarsi che lo scanner sia sbloccato se ha una linguetta o un pulsante di blocco.

**Riavviare il sistema e riprovare con lo scanner.**

#### Controllare i collegamenti del cavo -

- 1 Consultare la documentazione fornita con lo scanner per informazioni sul collegamento del cavo.
- 1 Verificare che i cavi dello scanner siano saldamente collegati allo scanner e al computer.

#### Verificare che Microsoft Windows riconosca lo scanner -

1. Fare clic sul pulsante **Start**, scegliere **Pannello di controllo**, quindi fare clic su **Stampanti e altro hardware**.
2. Fare clic su **Scanner e fotocamere digitali**.

Se lo scanner è elencato, Windows riconosce lo scanner.

#### Reinstallare il driver dello scanner -

Per istruzioni, consultare la documentazione fornita con lo scanner.

---

## Problemi relativi al suono e agli altoparlanti

Compilare l'Elenco di controllo della diagnostica (consultare [Elenco di controllo della diagnostica](#)) man mano che si completano i controlli.

 **ATTENZIONE:** Prima di cominciare le procedure descritte in questa sezione, seguire le istruzioni di sicurezza descritte nella *Guida alle informazioni sul prodotto*.

## Assenza di audio dagli altoparlanti integrati

**Regolare il volume di Windows** - Fare doppio clic sull'icona raffigurante un altoparlante nell'angolo inferiore destro dello schermo. Accertarsi che il volume sia regolato su un livello udibile e la riproduzione dell'audio non sia stata disattivata. Se il suono risulta distorto, regolare il volume, gli alti o i bassi.

**Regolare il volume utilizzando le scelte rapide da tastiera** - Premere <Fn><Fine> per disattivare (azzerare l'audio) o riattivare gli altoparlanti integrati.

**Reinstallare il driver audio** - Consultare [Reinstallazione di driver e utilità](#).

## Assenza di audio dagli altoparlanti esterni

**Verificare che il subwoofer e gli altoparlanti siano accesi** - Consultare il diagramma di installazione con gli altoparlanti. Se gli altoparlanti dispongono di controlli volume, regolare il volume, i bassi o gli alti per eliminare la distorsione.

**Regolare il Controllo volume di Windows** - Fare clic o doppio clic sull'icona raffigurante un altoparlante nell'angolo inferiore destro dello schermo. Accertarsi che il volume sia regolato su un livello udibile e la riproduzione dell'audio non sia stata disattivata.

**Scollegare le cuffie dal connettore delle cuffie** - Se le cuffie sono collegate al relativo connettore sul pannello frontale del computer, viene automaticamente disattivato l'audio proveniente dagli altoparlanti.

**Verificare il funzionamento della presa elettrica** - Accertarsi che la presa elettrica funzioni collegandovi un altro apparecchio, ad esempio una lampada.

**Eliminare possibili interferenze** - Spegnerne ventilatori, lampade a fluorescenza o alogene situate in prossimità e controllare se causano interferenze.

**Reinstallare il driver audio** - Consultare [Reinstallazione di driver e utilità](#).

**Eseguire il programma Dell Diagnostics** - Consultare [Dell Diagnostics](#).



**N.B.** La regolazione del volume di alcuni riproduttori MP3 ha la precedenza sulle impostazioni di Windows. Accertarsi di non aver abbassato o disattivato il volume dopo aver ascoltato brani MP3.

## Assenza di audio dalle cuffie

**Controllare il collegamento del cavo della cuffia** - Verificare che il cavo della cuffia sia saldamente inserito nel connettore della cuffia (consultare [connettori audio](#)).

**Regolare il controllo volume di Windows** - Fare clic o doppio clic sull'icona raffigurante un altoparlante nell'angolo inferiore destro dello schermo. Accertarsi che il volume sia regolato su un livello udibile e la riproduzione dell'audio non sia stata disattivata.

---

## Problemi relativi al touchpad o al mouse

**Controllare le impostazioni del touchpad** -

1. Fare clic sul pulsante **Start**, scegliere **Pannello di controllo**, quindi fare clic su **Stampanti e altro hardware**.
2. Fare clic su **Mouse**.
3. Regolare le impostazioni.

**Controllare il cavo del mouse** - Arrestare il sistema. Scollegare il cavo del mouse, controllare che non sia danneggiato, quindi ricollegarlo saldamente.

Se si usa un cavo di prolunga del mouse, scollegarlo e collegare il mouse direttamente al computer.

#### **Per verificare se il problema è relativo al mouse, controllare il touchpad -**

1. Arrestare il sistema.
2. Scollegare il mouse.
3. Accendere il computer.
4. Sul desktop di Windows usare il touchpad per spostare il cursore, selezionare un'icona e fare doppio clic per aprire il programma o il documento.

Se il touchpad funziona correttamente, è possibile che il mouse sia difettoso.

**Verificare le impostazioni del programma di installazione di sistema** - Verificare che nel programma di installazione di sistema sia specificata la periferica corretta per l'opzione relativa alla periferica di puntamento. Il computer riconosce automaticamente un mouse USB senza dover apportare modifiche alle impostazioni.

**Verificare il funzionamento del controller del mouse** - Per verificare il funzionamento del controller del mouse, da cui dipende il movimento del puntatore, e il funzionamento dei pulsanti del touchpad o del mouse, eseguire la prova Mouse nel gruppo di prove **Pointing Devices** (Periferiche di puntamento) nel programma Dell Diagnostics. Consultare [Dell Diagnostics](#).

**Reinstallare il driver del touchpad** - Consultare [Reinstallazione di driver e utilità](#).

---

## **Problemi relativi al video e allo schermo**

Compilare l'Elenco di controllo della diagnostica (consultare [Elenco di controllo della diagnostica](#)) man mano che si completano i controlli.

 **ATTENZIONE:** Prima di cominciare le procedure descritte in questa sezione, seguire le istruzioni di sicurezza descritte nella *Guida alle informazioni sul prodotto*.

### **Se sullo schermo non appare alcuna immagine**

 **N.B.** Se si desidera usare un programma che richiede una risoluzione superiore a quella supportata dal computer, si consiglia di collegare un monitor esterno al computer.

**Controllare la batteria** - Se si usa una batteria per alimentare il computer, è possibile che la batteria sia scarica. Collegare il computer a una presa elettrica usando l'adattatore c.a. e accendere il computer.

**Verificare il funzionamento della presa elettrica** - Accertarsi che la presa elettrica funzioni collegandovi un altro apparecchio, ad esempio una lampada.

**Controllare l'adattatore c.a.** - Controllare i collegamenti del cavo dell'adattatore c.a. Se l'adattatore c.a. è dotato di un indicatore, accertarsi che sia acceso.

**Collegare il computer direttamente a una presa elettrica** - Verificare se il computer si accende quando non si usano dispositivi di protezione elettrica, ciabatte e cavi di prolunga per collegarlo.

**Regolare le proprietà di alimentazione** - Cercare la parola chiave *standby* nella Guida in linea e supporto tecnico di Windows. Per accedere alla Guida in linea e supporto tecnico, consultare [Guida in linea e supporto tecnico di Windows](#).

**Cambiare l'immagine video** - Se il computer è collegato a un monitor esterno, premere <Fn><F8> per visualizzare l'immagine sullo schermo.

## Se i caratteri sullo schermo sono difficili da leggere

**Modificare la luminosità** - Premere <Fn> e il tasto freccia SU o GIÙ.

**Spostare il subwoofer esterno allontanandolo dal computer o dal monitor** - Se il sistema di altoparlanti esterni include un subwoofer, accertarsi che il subwoofer disti almeno 60 cm dal computer o dal monitor esterno.

**Eliminare possibili interferenze** - Spegnerne ventole, lampade a fluorescenza, lampade alogene o altri apparecchi situati in prossimità.

**Ruotare il computer in una direzione diversa** - Eliminare il riflesso della luce del sole che può deteriorare la qualità dell'immagine.

**Regolare le impostazioni dello schermo di Windows** -

1. Fare clic sul pulsante **Start**, quindi scegliere **Pannello di controllo**.
2. Fare clic su **Aspetto e temi**.
3. Fare clic sull'area che si desidera modificare oppure sull'icona **Schermo**.
4. Provare diverse impostazioni per **Colori** e **Risoluzione dello schermo**.

**Eeguire le prove di diagnostica Video** - Se non viene visualizzato alcun messaggio di errore e il problema relativo allo schermo persiste, ma lo schermo non è completamente nero, eseguire il gruppo di prove **Video Device** (Periferica video) nel programma Dell Diagnostics. Se il problema persiste, contattare la Dell. Consultare [Come contattare la Dell](#).

**Consultare "Messaggi di errore"** - Se viene visualizzato un messaggio di errore, consultare [Messaggi di errore](#).

## Se è visibile solo parte dello schermo

**Collegare un monitor esterno** -

1. Arrestare il sistema e collegare un monitor esterno al computer.
2. Accendere il computer e il monitor, quindi regolare la luminosità e il contrasto del monitor.

Se il monitor esterno funziona, è possibile che lo schermo del computer o il controller video sia difettoso. Contattare la Dell. Consultare [Come contattare la Dell](#).

---

[Torna alla pagina Sommario](#)